

FR 2-11 / 69-79

EN 12-20 / 69-79

DE 21-30 / 69-79

ES 31-39 / 69-79

RU 40-49 / 69-79

NL 50-59 / 69-79

IT 60-68 / 69-79

GYSMATIC 9/13 AIR TRUE COLOR XL
GYSMATIC 5/13 AIR TRUE COLOR XXL

INSTRUCTIONS DE SÉCURITÉ

Ce manuel d'utilisation comprend des indications sur le fonctionnement du matériel et les précautions à suivre pour la sécurité de l'utilisateur.

Merci de le lire attentivement avant la première utilisation et de le conserver soigneusement pour toute relecture future.



Ces instructions doivent être lues et bien comprises avant toute opération. Toute modification ou maintenance non indiquée dans le manuel ne doit pas être entreprise.

Tout dommage corporel ou matériel dû à une utilisation non-conforme aux instructions de ce manuel ne pourra être retenu à la charge du fabricant. En cas de problème ou d'incertitude, consulter une personne qualifiée pour manier correctement le produit.

Cet équipement est destiné uniquement à la protection des yeux contre les rayonnements ultraviolet/infrarouge (UV /IR), les projections incandescentes et étincelles provoquées lors des opérations de soudage et coupage.

Ne jamais regarder les arcs de soudure directement sans protections oculaires lorsque l'arc est amorcé. Le non-respect de cette consigne peut causer une inflammation douloureuse de la cornée et des lésions potentiellement irréversibles du cristallin susceptibles d'entraîner des cataractes.



Attention ! Risque de blessure lorsqu'une personne portant un masque et des lunettes est frappée par des particules lancées à grande vitesse.

Le masque, le filtre et les écrans de garde ne garantissent pas une protection illimitée contre des chocs ou des impacts importants, des mécanismes explosifs ou liquides corrosifs. Éviter le soudage ou le découpage dans ces environnements sévères.

Ne pas souder ou découper au-dessus de sa tête avec ce masque.

Éloigner son visage de la zone enfumée. Utiliser une ventilation forcée ou un système local d'aspiration pour éliminer les fumées.

Le soudage-découpage oxyacétylène, au laser ou au gaz n'est pas autorisé avec ce masque.

Avant chaque utilisation :

- Inspecter soigneusement le masque et son filtre UV/IR.
- Remplacer immédiatement les pièces usées ou endommagées.
- Remplacer les verres filtrants ou les écrans de garde s'ils sont fissurés ou rayés pour éviter d'endommager les yeux de l'utilisateur.

Le bandeau du serre-tête peut potentiellement engendrer des allergies chez les personnes sensibles.

Les températures d'utilisation du filtre opto-électronique sont de -5°C à $+55^{\circ}\text{C}$.

Le filtre opto-électronique du masque n'est pas étanche et ne fonctionnera pas correctement s'il a été en contact avec de l'eau.

En cas de déplacement du produit, utiliser le sac fourni afin d'éviter d'endommager le produit ou un de ses éléments.

Entretien :

- Ne pas placer d'objets lourds ou d'outils sur ou dans le masque afin de ne pas endommager le filtre ou les écrans de garde.
- Les températures de stockage du masque sont de -10°C à $+60^{\circ}\text{C}$.
- Nettoyer le filtre Opto-électronique avec un coton propre ou un chiffon spécial pour objectifs.
- Nettoyer et changer régulièrement les écrans de garde.
- Nettoyer l'intérieur et l'extérieur du masque avec un détergent-désinfectant neutre. Ne pas utiliser de solvant.
- Vérifier que les détecteurs et la cellule ne soient pas obturés par des poussières ou des débris.
- Nous recommandons d'utiliser le masque et les visières pendant 5 ans. La durée d'utilisation dépend de divers facteurs tels que le type d'utilisation, le nettoyage, le stockage et l'entretien.

AVANT UTILISATION

- Vérifier le bon état général du masque, les réglages du serre-tête.
- Vérifier le bon positionnement et l'état des écrans de garde et du filtre. En cas d'anomalie, veuillez procéder à sa remise en état.
- Vérifier que les détecteurs et la cellule ne soient pas obturés par des poussières ou des débris.
- Vérifier que les films protecteurs sont retirés sur les écrans de garde extérieur et intérieur.
- Vérifiez si le niveau de protection correspond aux procédés de soudage employés. Pour vous aider dans votre choix, référez vous au tableau «Procédés de soudage».

INTRODUCTION

Le masque de soudure GYSMATIC 9/13 XL et 5/13 XXL associé à son système de protection respiratoire est un dispositif de protection du visage et de la respiration. Basé sur le principe d'une circulation d'air en surpression, le système de protection respiratoire est monté sur une ceinture et délivre un débit d'air régulé via un tuyau jusque dans le masque. L'arrivée d'air purifié crée, ainsi, une surpression et empêche l'air extérieur contaminé de pénétrer dans le masque de l'utilisateur.

Le système complet est un appareil de protection respiratoire de classe TH3P. Le système est livré d'origine avec un filtre TH3 (réf. 065734).

PRÉCAUTIONS

- Le masque est utilisable pour tous les types de procédés de soudage excepté le soudage Oxyacétylène, le soudage laser et au gaz.
- Un écran de garde extérieur et intérieur doivent être placés systématiquement de part et d'autre du filtre. L'absence d'écran peut provoquer des dommages irréversibles et un danger pour votre sécurité.
- Tous les composants utilisés dans le système respiratoire doivent être des pièces approuvées par GYS, et doivent être utilisés conformément aux instructions de ce manuel.
- L'appareil de protection respiratoire doit être stocké dans un endroit sec et propre dans une plage de températures de -10 ° C à +60 ° C et une humidité relative inférieure à 90%.
- Attention ! Le tube respiratoire peut s'emmêler et se coincer dans la zone environnante.
- Pour des rythmes de travail très élevés, la pression dans l'appareil de protection respiratoire peut devenir négative au moment du débit d'inhalation maximal.

	9/13 XL	5/13 XXL
Teinte claire	3	4
Teinte foncée	9-13	5-13
Dimension du filtre	133 x 114 mm	133 x 114 mm
Temps de réaction	0,08 ms	0,08 ms
Alimentation	Solaire + piles	Solaire + piles
Poids	1,7 kg	1,7 kg
Champs de vision	100 x 60 mm	100 x 83 mm
Champs d'application	MMA 5>400 A / TIG 2>300A / MIG-MAG 5>500A	MMA 5>400A / TIG 2>300A / MIG-MAG 5>500A
Garantie	2 ans	
Température d'utilisation	-5°C / + 55°C	
Température de stockage	-10°C / + 60°C	

CONDITIONS D'UTILISATION



Lorsque le système de protection respiratoire est éteint, aucune protection respiratoire n'est disponible. La concentration de dioxyde de carbone augmente et le taux d'oxygène diminue dans le masque, il est donc essentiel de ne pas utiliser le système de protection respiratoire lorsqu'il est éteint.

LE SYSTÈME DE PROTECTION RESPIRATOIRE NE DOIT PAS ÊTRE UTILISÉ :

- dans une atmosphère dangereuse pour la santé de l'opérateur, une atmosphère possédant un taux d'oxygène inférieur à 17% ou contenant des substances inconnues.
- dans les environnements très confinés ou non ventilés comme des cuves, des pipes, etc.
- à proximité de flammes ou de projections.
- dans une zone avec risques d'explosion.
- dans une zone très ventée.
- si le système de filtration arrête de fonctionner : l'utilisateur doit quitter la zone contaminée immédiatement.
- si le filtre n'est pas installé.

IL EST ESSENTIEL :

- que rien ne doit toucher ou altérer les pièces en mouvements.
- de ne pas essayer de modifier l'appareil ou le filtre.
- qu'aucun liquide ou fluide ne pénètre dans l'appareil – en particulier le moteur, le filtre et la batterie.



S'assurer que la cagoule en tissu est bien en place et non abimée. L'efficacité de la filtration en dépend. Le facteur de protection de l'ensemble est diminué si la cagoule n'est pas positionnée correctement (longue barbe, cheveux longs, etc).



S'assurer que le tuyau d'arrivée d'air n'est pas bloqué ou plié par un obstacle dans l'environnement proche de l'opérateur. L'unité doit être positionnée dans le dos de l'opérateur afin de réduire ce risque.



Le filtre ne doit pas être installé directement dans le masque, ni modifié. Une filtration efficace ne pourra être assurée si l'une ou l'ensemble des pièces constituant le filtre est modifiée.

Le système de protection respiratoire doit être utilisé seulement par des opérateurs qualifiés et formés. Le filtre ne doit pas être modifié pour s'adapter à d'autres unités de filtration.



Si l'une de ces conditions n'est pas appliquée ou suivie, la garantie du système de protection respiratoire est automatiquement invalidée.

IL EST CONSEILLÉ À L'UTILISATEUR DE QUITTER LA ZONE CONTAMINÉE QUAND :



- l'alarme sonore du débit d'air minimum se déclenche.
- sa respiration devient difficile.
- une sensation de malaise ou de perte d'équilibre apparaît.
- une ou plusieurs pièces de l'appareil sont endommagées.
- le débit d'air dans le masque diminue brusquement ou s'arrête.
- des contaminants se ressentent à l'intérieur du masque.

DÉBALLAGE

S'assurer que l'emballage est intact et qu'aucune pièce n'a été endommagée durant le transport. Vérifiez que l'appareil est complet, en bon état et correctement assemblé. Les pièces défectueuses ou endommagées du système de protection respiratoire doivent être remplacées avant utilisation.



Un emballage complet doit comprendre :

1. le masque respiratoire GYSMATIC + cagoule
2. le système de protection respiratoire (*moteur + filtre + ceinture matelassée*)
3. la batterie lithium-ion
4. le tuyau d'arrivée d'air avec sa housse ignifugée et ses 2 embouts
5. le harnais
6. le débitmètre
7. le chargeur de batterie lithium-ion
8. le sac de transport (seulement pour le GYSMATIC 5/13 XXL)
9. 2 notices d'utilisation (masque + système de protection respiratoire)

FIXATION DU SYSTÈME DE FILTRATION SUR LA CEINTURE

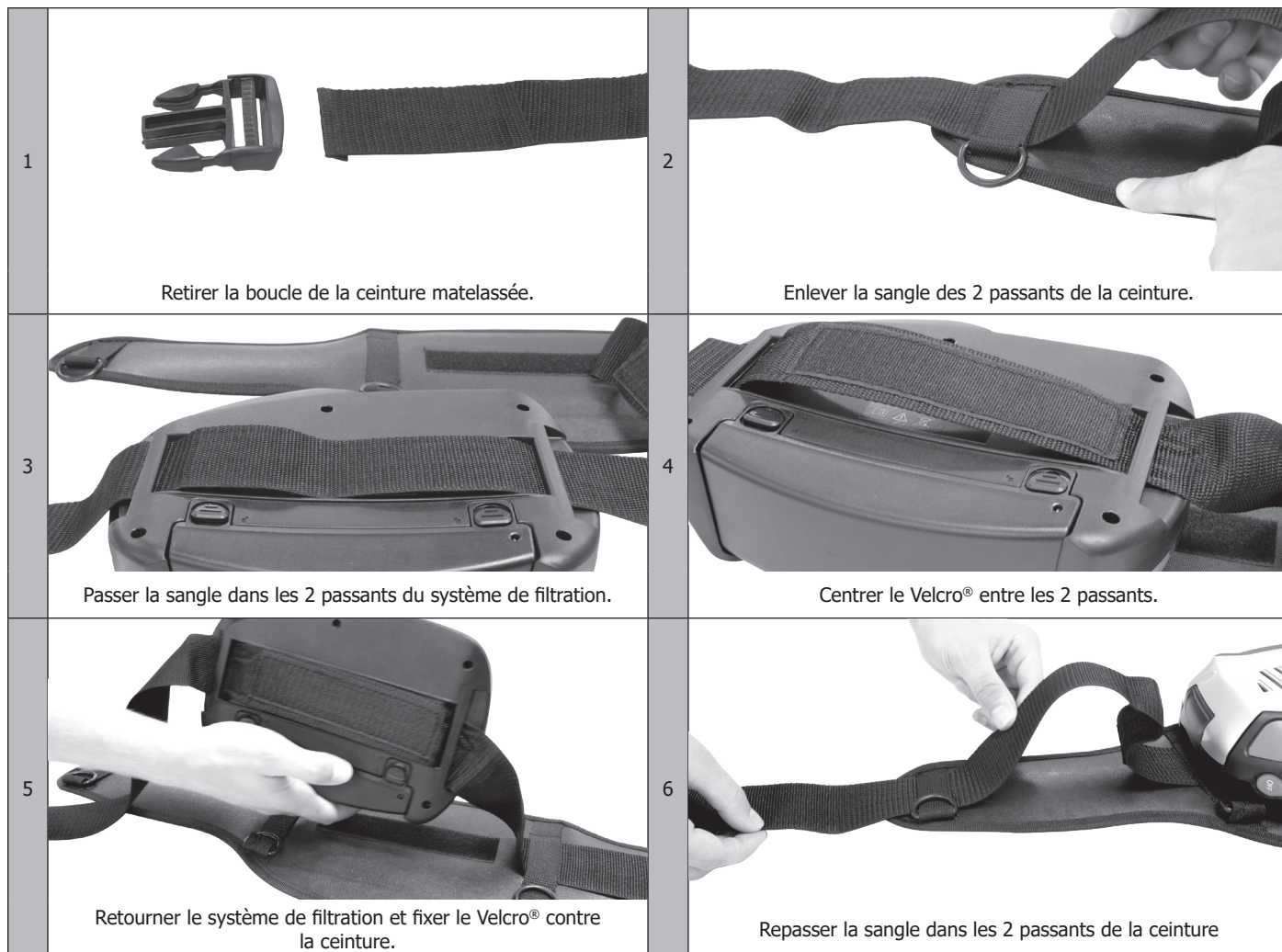

7



Remettre la boucle

8



Attacher le harnais sur les 4 anneaux plastiques de la ceinture.



Protéger la ceinture par un tablier (045217).

CONNEXION DU TUYAU

1



Connecter le tuyau de respiration sur le système de filtration et tourner-le dans le sens des aiguilles d'une montre afin de verrouiller sa position.

2



Connecter l'autre extrémité du tuyau à la connexion du serre-tête de la même façon.



Vérifier que le tube de respiration est solidement fixé. Si le tube est cassé, remplacez-le.

VÉRIFICATION / REMPLACEMENT DES FILTRES

1



Tirer sur la languette pour déverrouiller le filtre

2



Le capot se libère.

3

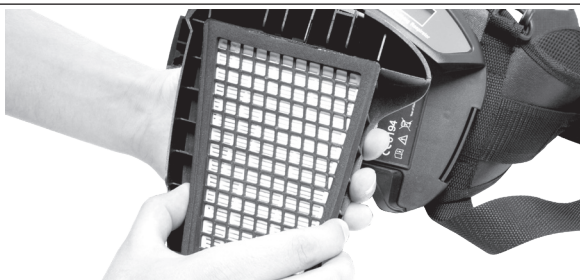

Faire un mouvement de bascule pour libérer le filtre.

4





La durée de vie du filtre et pré-filtre est de 12 mois. Lors d'une utilisation intensive du système de protection respiratoire, vérifier périodiquement l'encrassement des filtres et changer-les si besoin avant la fin des 12 mois.

MISE EN PLACE DE LA BATTERIE / CHARGEMENT

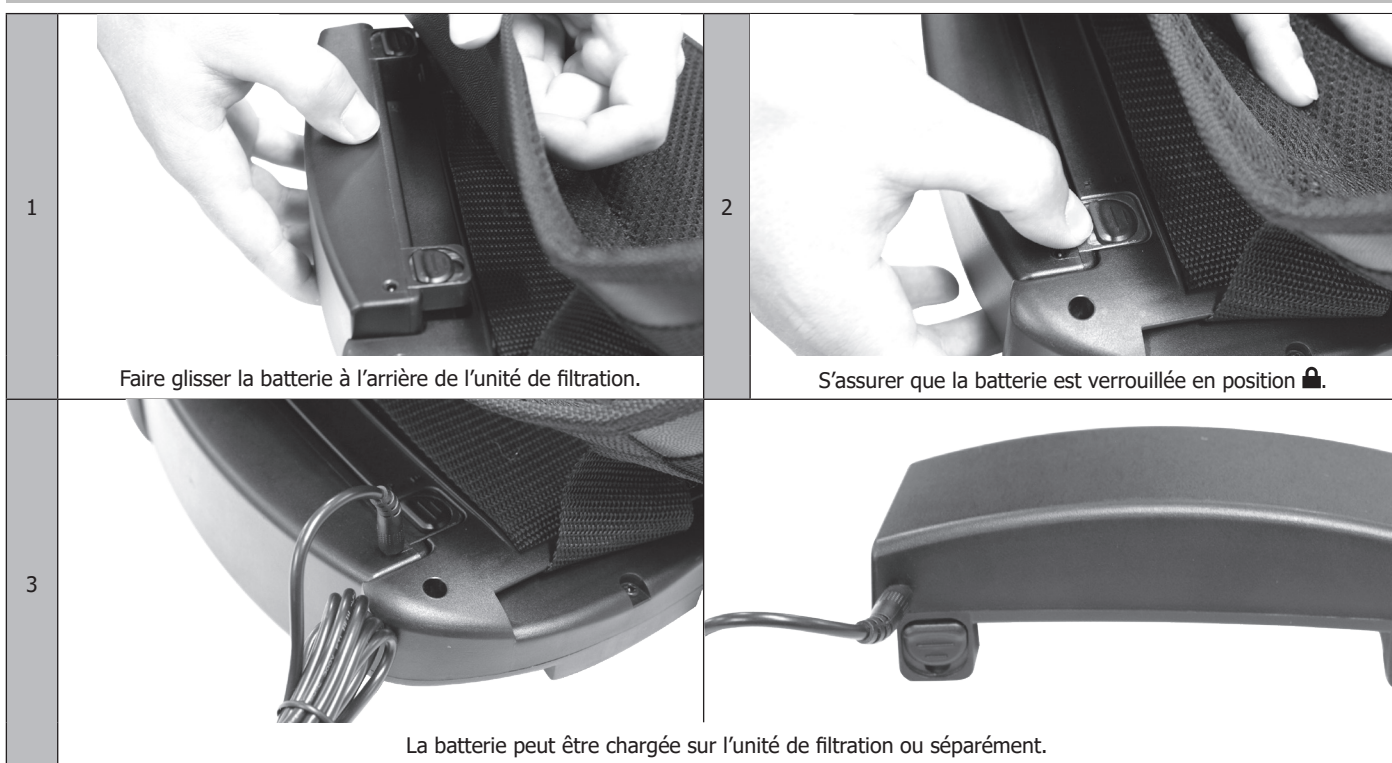

La batterie est livrée partiellement chargée. Elle doit être chargée à 100% (4 barres) avant la première utilisation.
 ⚠ Il est recommandé de n'utiliser que des batteries complètement chargées pour chaque début de travail.

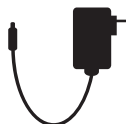

Le chargeur ne doit pas être utilisé pour une application autre que celle pour lequel il a été conçu. Ne pas charger la batterie dans une atmosphère potentiellement explosive. Le chargeur ne doit être utilisé qu'à l'intérieur. Le chargeur contrôle la charge automatiquement, une fois la batterie complètement chargée, le chargeur maintient la charge et conserve la batterie chargée. Le temps de charge varie de 3 à 4 heures.



La batterie se décharge au cours d'une longue période de stockage. Toujours recharger la batterie si elle a été stockée pendant plus de 15 jours. Lorsque la batterie est neuve ou a été stockée plus de 3 mois, chargez et déchargez-la au moins deux fois de suite afin d'atteindre la capacité nominale de charge.

Charge de la batterie :

1. Brancher la connexion du chargeur dans la prise secteur.
2. Connecter la batterie au chargeur. La connexion est située sur le dessus de la batterie.
3. L'état de charge est indiqué par une LED rouge sur la prise secteur.
4. Une fois la charge terminée, le maintien de charge prend le relais : la LED rouge s'éteint et une LED verte s'allume.
5. Déconnecter le chargeur de la prise secteur (Ne pas laisser le chargeur connecté au secteur s'il n'est pas utilisé).

REPLACEMENT DE LA PILE DU MASQUE

Le filtre opto-électronique utilise 2 piles de 3V au lithium (CR2450*2).

Suivre les instructions ci-dessous pour le changement de piles :

- Tirer sur le cache et ensuite retirer la pile.
- Replacer la nouvelle pile dans son logement . La polarité « + » doit rester visible.
- Replacer le cache.
- Il est conseillé de remplacer la pile, une fois par an.

AVERTISSEMENT :

- Recycler les piles lithium usagées. Les piles sont considérées en Europe comme déchets dangereux.
- Ne pas jeter dans la poubelle, à déposer uniquement dans les bacs de collecte pour piles usagées.

MISE EN PLACE DE LA CAGOLE

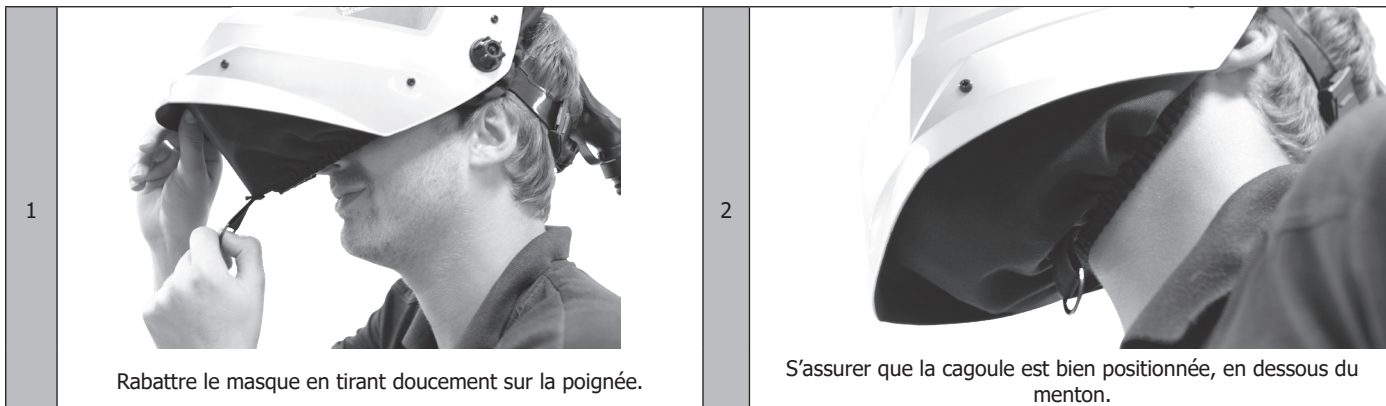

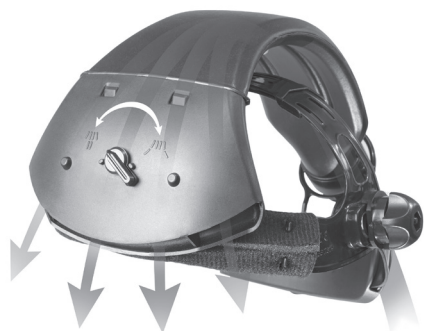

Pour ajuster le réglage du serre-tête, se reporter à la notice du masque joint au produit.

RÉGLAGE DU FLUX D'AIR



Une molette située sur le conduit d'air, au niveau du serre-tête, permet de régler la direction de l'air dans le masque. 2 réglages sont possibles :

-  L'air est envoyé au niveau du nez du soudeur.





-  L'air est envoyé au niveau des joues du soudeur.

AVANT UTILISATION

Avant chaque mise en route, s'assurer que :

- l'ensemble des pièces n'est pas abîmé. Remplacer chaque pièce endommagée ou usée. Examiner le tuyau et la cagoule ignifugée.
- la connexion est bonne et sécurisée entre le tuyau et l'unité de filtration, et entre le tuyau et le masque.
- le débit d'air est suffisant
- le débit d'air est constant depuis l'unité de filtration jusqu'au masque.
- la batterie est pleinement rechargée.



Test du débit d'air :

<p>1</p>  <p>Connecter le tuyau de respiration sur le système de filtration et tournez-le dans le sens des aiguilles d'une montre afin de verrouiller sa position.</p>	<p>2</p>  <p>Insérer le débitmètre à l'extrémité du tuyau.</p>
<p>3</p>  <p>Appuyer sur le bouton ON et maintenir le tuyau d'air dans une position verticale à hauteur des yeux.</p>	<p>4</p>  <p>Le débit d'air est suffisant uniquement si la bille atteint le niveau minimum de débit Ω.</p>



Si la bille n'atteint pas le minimum, il est nécessaire de recharger/remplacer la batterie ou de changer le filtre et pré-filtre. Si le problème persiste, consulter la page 6 pour plus d'informations.

Test de l'alarme du débit d'air :





<p>1</p>  <p>Retirer le tuyau respiratoire côté masque et appuyer sur le bouton ON.</p>	<p>2</p>  <p>Couvrir la sortie d'air avec votre main et attendez environ 15 secs.</p>
--	---

La led «Warning» clignote, une alarme sonore retentit et l'icône  clignote sur l'afficheur.









Si l'alarme ne fonctionne pas, votre système de protection respiratoire est endommagé. Si votre appareil est sous garantie, retournez-le à votre distributeur pour diagnostiquer la panne.

MISE EN MARCHÉ

 <p>1x ON</p>	Mettre sous tension le système en appuyant 1 fois sur le bouton ON.	2
 <p>2x ON</p>	Appuyer une nouvelle fois sur le bouton ON, le débit d'air fonctionne au niveau 1 (~170L/min).	(2)
 <p>3x ON</p>	Appuyer une nouvelle fois sur le bouton ON, le débit d'air fonctionne au niveau 2 (~200L/min).	((2))
 <p>4x ON</p>	Appuyer une nouvelle fois sur le bouton ON, le débit d'air fonctionne au niveau 3 (~230L/min). Appuyer sur le bouton ON, le débit d'air revient au niveau 1 (~170L/min).	(((2)))

Le système de filtration se met automatiquement en veille au bout de 30 minutes d'inactivité.

ANOMALIES, CAUSES, REMÈDES

SIGNIFICATION	CAUSES	REMÈDES
Code défaut «E01» +  clignote	Moteur bloqué ou endommagé.	Vérifier visuellement l'état du moteur en démontant le capot filtre et redémarrer le système de filtration. Si l'erreur persiste, le système est endommagé, ne pas l'utiliser.
Code défaut «E02» +  clignote	- Moteur endommagé - Surchauffe du circuit	
 clignote +  clignote + alarme sonore	Batterie faible	Charger la batterie
 clignote +  clignote + alarme sonore	Filtre ou tuyau bloqué	Retirer l'obstruction, changer le filtre / nettoyer le tuyau flexible
 clignote + alarme sonore	Protection thermique	Attendre l'extinction du témoin pour reprendre le soudage.
Pas de débit d'air, pas d'alarme	- Aucune puissance - Mauvais contact de la batterie	- Charger la batterie - Enlever et réinsérer la batterie.
Durée de fonctionnement de la batterie trop court	- La batterie n'est pas chargée à 100% - Filtre bloqué - Batterie usée	- Charger la batterie - Retirer l'obstruction, changer le filtre - Changer la batterie
Odeur inhabituelle dans le masque	- Filtre cassé - Tuyau cassé - Écran intérieur du masque cassé	Quitter la zone de travail immédiatement : - Changer le filtre - Changer le tuyau - Changer l'écran intérieur
Débit d'air insuffisant	- Tuyau percé ou cassé - Filtre semi-bloqué	- Vérifier que le tuyau est bien connecté au système respiratoire et au masque. - Changer le tuyau respiratoire. - Retirer l'obstruction ou changer le filtre.

MAINTENANCE

L'unité de filtration et le masque doivent être régulièrement nettoyés afin d'être conservés dans un bon état de fonctionnement. Aucun liquide ne doit pénétrer à l'intérieur de l'unité de filtration ou sur le filtre principal. Laisser l'ensemble des pièces nettoyées sécher à l'air libre. Ne jamais utiliser de solvant ou de nettoyant abrasif. L'unité de filtration ne doit pas être séchée à l'aide d'air chaud ou d'un radiateur.

Le filtre doit être changé s'il est cassé ou bloqué. Le tuyau de respiration doit être changé s'il est fissuré.

La batterie doit être chargée dès que le voyant batterie faible s'affiche sur l'écran. Pour conserver la batterie en état de bon fonctionnement, il est fortement recommandé de ne pas dépasser 10 mois de stockage sans utilisation.

Utiliser un chiffon doux pour essuyer les surfaces externes. Ne pas utiliser de l'eau!

Le filtre doit être remplacé en même temps que le pré-filtre.

GARANTIE

La garantie couvre tous défauts ou vices de fabrication pendant 2 ans, à compter de la date d'achat (pièces et main d'oeuvre).

La garantie ne couvre pas :

- Toutes autres avaries dues au transport.
- L'usure normale des pièces (Ex. : câbles, pinces, etc.).
- Les incidents dus à un mauvais usage (erreur d'alimentation, chute, démontage).
- Les pannes liées à l'environnement (pollution, rouille, poussière).

En cas de panne, retourner l'appareil à votre distributeur, en y joignant :

- un justificatif d'achat daté (ticket de sortie de caisse, facture....)
- une note explicative de la panne.

GENERAL INSTRUCTIONS



This user's manual includes information on the operation of the equipment and the precautions to be followed for the user's safety. Please read it carefully before first use and keep it in a safe place for future reference. These instructions must be read and understood before any operation. Any modification or maintenance not indicated in the manual must not be undertaken. Any damage to persons or property caused by use not in accordance with the instructions in this manual shall not be borne by the manufacturer. In the event of a problem or uncertainty, consult a qualified person to handle the product correctly.

Use the welding helmet only for eye and face protection against harmful ultra violet and infrared radiation, sparks and spatter from welding.

Never look directly at welding arcs without eye protection when the arc is initiated. Failure to do so may cause painful inflammation of the cornea and potentially irreversible damage to the lens which may result in cataracts.



Look out! Danger of injury if a person wearing a mask and goggles is hit by particles thrown at high speed.

The mask, filter and shields do not guarantee unlimited protection against major shocks or impacts, explosive mechanisms or corrosive liquids. Avoid welding or cutting in these severe environments.

Do not weld or cut above his head with this mask.

Move his face away from the smoky area. Use forced ventilation or local exhaust to remove smoke.

Oxyacetylene, laser or gas welding and cutting is not permitted with this mask.

Before each use :

- Carefully inspect the mask and its UV/IR filter.
 - Replace worn or damaged parts immediately.
 - Replace filter lenses or face shields if they are cracked or scratched to prevent damage to the user's eyes.
-

The headband can potentially cause allergies in sensitive individuals.

The operating temperatures of the optoelectronic filter are from -5°C to $+55^{\circ}\text{C}$.

The opto-electronic filter in the mask is not waterproof and will not function properly if it has been in contact with water.

If you need to move the product, use the bag provided to avoid damaging the product or any of its components.

Maintenance :

- Do not place heavy objects or tools on or in the facepiece to avoid damage to the filter or face shields.

Mask storage temperatures range from -10°C to $+60^{\circ}\text{C}$.

- Clean the Optoelectronic Filter with a clean cotton or special lens cloth.

- Regularly clean and change the guard screens.

- Clean the inside and outside of the mask with a neutral detergent-disinfectant. Do not use solvents.

- Make sure that the sensors and cell are not obstructed by dust or debris.

- We recommend using the mask and visors for 5 years.

The length of use depends on various factors such as type of use, cleaning, storage and maintenance.

BEFORE WELDING

- Check that the welding helmet is in good condition and headband adjustment.
- Check whether the front cover lens, the front frame and filter are inserted and fixed in place. In case of anomalie, please proceed to its reconditioning.
- Make sure that the sensors and the cell (2) are not obstructed by dust or debris.
- Make sure that the protection films on both screens are removed.
- Check that the protection level matches your welding processes. Please refer to the following chart to help your choice (cf. welding process board)

INTRODUCTION

The welding helmet GYSMATIC 9/13 XL and 5/13 XXL the air purifying/respiratory unit combine to form a face and breathing protection device for increased safety and comfort. Base on the principle of overpressured air circulation, the respiratory protection system is mounted on a waist belt and delivers a regulated air flow through a tube straight into the helmet. The flow of purified air creates an overpressure, thus preventing the outside air from going into the helmet.

The complete system is a class TH3P breathing apparatus. The system is delivered as standard with a TH3 filter (ref. 065734).

PRECAUTIONS

- The welding helmet is suitable for use with virtually all welding processes except Oxy-Acetylene welding, laser welding and gas welding.
- Standard protective screens must be installed on both inside and outside surfaces of the module. Failure to use protective screens may constitute a safety hazard or result in irreparable damage to the module.
- All components used in the respiratory system must be GYS approved parts and must be used in accordance with the instructions in this manual.
- The respirator must be stored in a dry and clean place in a temperature range of -10°C to $+60^{\circ}\text{C}$ and a relative humidity of less than 90%.
- Caution! The breathing tube can become entangled and jammed in the surrounding area.
- At very high work rates, the pressure in the respiratory protective device may become negative at the time of maximum inhalation flow.

	9/13 XL	5/13 XXL
Clear shade	3	4
Dark shade	9-13	5-13
Filter dimension	133 x 114 mm	133 x 114 mm
Reaction speed	0,08 ms	0,08 ms
Power supply	solar + battery	solar + battery
Weight	1,7 kg	1,7 kg
Field of vision	100 x 60 mm	100 x 83 mm
Applications	MMA SMAW 5>400 A / TIG GTAW 2>300A MIG-MAG GMAW/FCAW 5>500A	MMA SMAW 5>400 A / TIG GTAW 2>300A MIG-MAG GMAW/FCAW 5>500A
Warranty	2 years	
Application temperature	-5°C / + 55°C	
Storage temperature	-10°C / + 60°C	

INSTRUCTIONS



When the respiratory system is off, no air purification/respiratory protection is possible. The concentration of carbon dioxide increases and the oxygen level decreases, thus the system must not be used when it's switched off.

THE RESPIRATORY PROTECTION SYSTEM MUST NOT BE USED :

- in a dangerous environment for the user's health and safety, an environment with an oxygen level below 17% or containing unknown substances.
- In confined or non ventilated environments such as cuves, etc.
- Near flames or projections.
- in an explosion risk zone.
- In a very windy zone.
- if the respiratory protection system stops working: the user must evacuate the contaminated area immediately.
- If the filter is not installed.

IT IS ESSENTIAL :

- that nothing comes in contact or alters moving parts.
- do not try to modify the device or the filter.
- that no liquid or fluid goes into the device – especially the motor, the liquid and the battery.



Make sure that the hood (made of cloth) is properly positioned and not damaged. The filtration efficiency depends on it. The protection level decreases if the hood is not positioned properly (big beard, long hair, etc).



Make sure that the air hose is not obstructed or folded. The unit must be positioned behind the user to reduce these risks.



The filter must not be installed directly in the helmet, nor modified. An effective filtration cannot be ensured if one or some of the filter's parts are modified.

The respiratory protection system must only be used by a qualified/trained user.
The filter must not be modified to fit other filtration units.



If one of these recommendations is not followed, the warranty is automatically void.

IT IS RECOMMENDED TO LEAVE THE CONTAMINATED AREA IF :



- the minimum air flow alarm beeps.
- breathing becomes difficult.
- a feeling of dizziness or loss of balance.
- one or several of the device's parts are damaged.
- the air flow suddenly decreases or stops.
- contaminated air or elements are felt inside the helmet.

UNPACKING

Make sure that the packaging is intact and that no parts were damaged during transport. Check that the device is complete, in working order and properly assembled. The faulty/damaged parts must be replaced before use.



The package must include :

1. The air fed welding + welding hood
2. the respiratory protection system (motor + filter + waist belt)
3. lithium-ion battery
4. the air hose, its anti-fire cloth and both end fittings
5. the shoulder harness
6. the air flow tester
7. the lithium-ion battery charger
8. the carrying bag (only for GYSMATIC 5/13 XXL)
9. 2 instruction manuals (helmet + respiratory system)



FIXING THE RESPIRATORY SYSTEM ON THE BELT

<p>1</p> <p>Remove the belt's release buckle.</p>	<p>2</p> <p>Remove the fastening belt from the waist connector's 2 belt loops.</p>
<p>3</p> <p>Make the fastening belt pass through the respiratory system's 2 belt loops.</p>	<p>4</p> <p>Position the Velcro® between the 2 loops.</p>
<p>5</p> <p>Flip the filtration system and attach the Velcro® on the belt.</p>	<p>6</p> <p>Put the fastening belt back through the 2 belt loops.</p>
<p>7</p> <p>Put the buckle back</p>	<p>8</p> <p>Attach the harness to the belt's 4 plastic rings.</p>



Protect the belt with an apron (045217).



CONNECTING THE HOSE

1	 <p>Connect the air hose to the respiratory system and twist it clockwise to lock its position.</p>	2	 <p>Connect the other end of the hose to the headgear in the same way.</p>
---	--	---	--

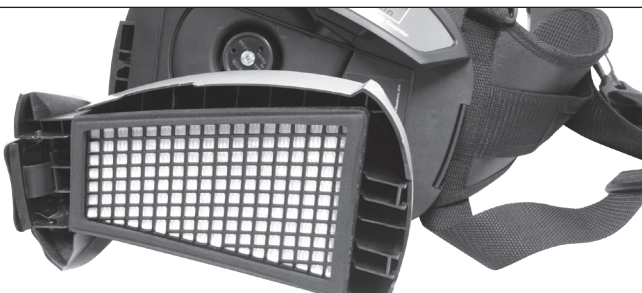
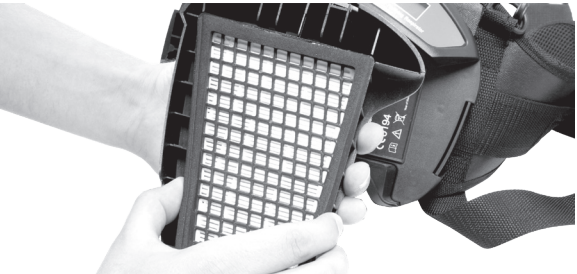

Check that the respiratory hose is strongly connected. If the tube is broken, replace it.

INSTALLING THE BATTERY / CHARGING

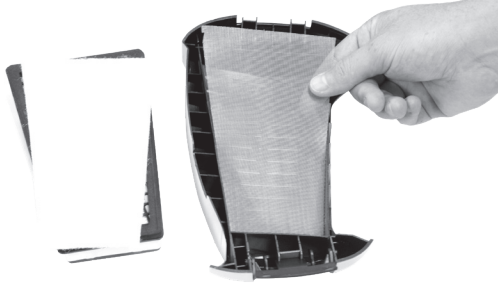
1	 <p>Remove the filter cover by pressing in the latch of the filter cover</p>	2	 <p>The filter cover is released.</p>
3	 <p>Remove the used filter by lifting it out from the filter cover.</p>	4	
5	 <p>Remove the pre-filter.</p>	6	 <p>If the filtration grill is dirty, clean it (blower).</p>



The pre filter and filter expected lifetime is 12 months. When under intensive use, check the filter cleanliness periodically and if needed, change them more often than every 12 months.

INSTALLING THE BATTERY / CHARGING

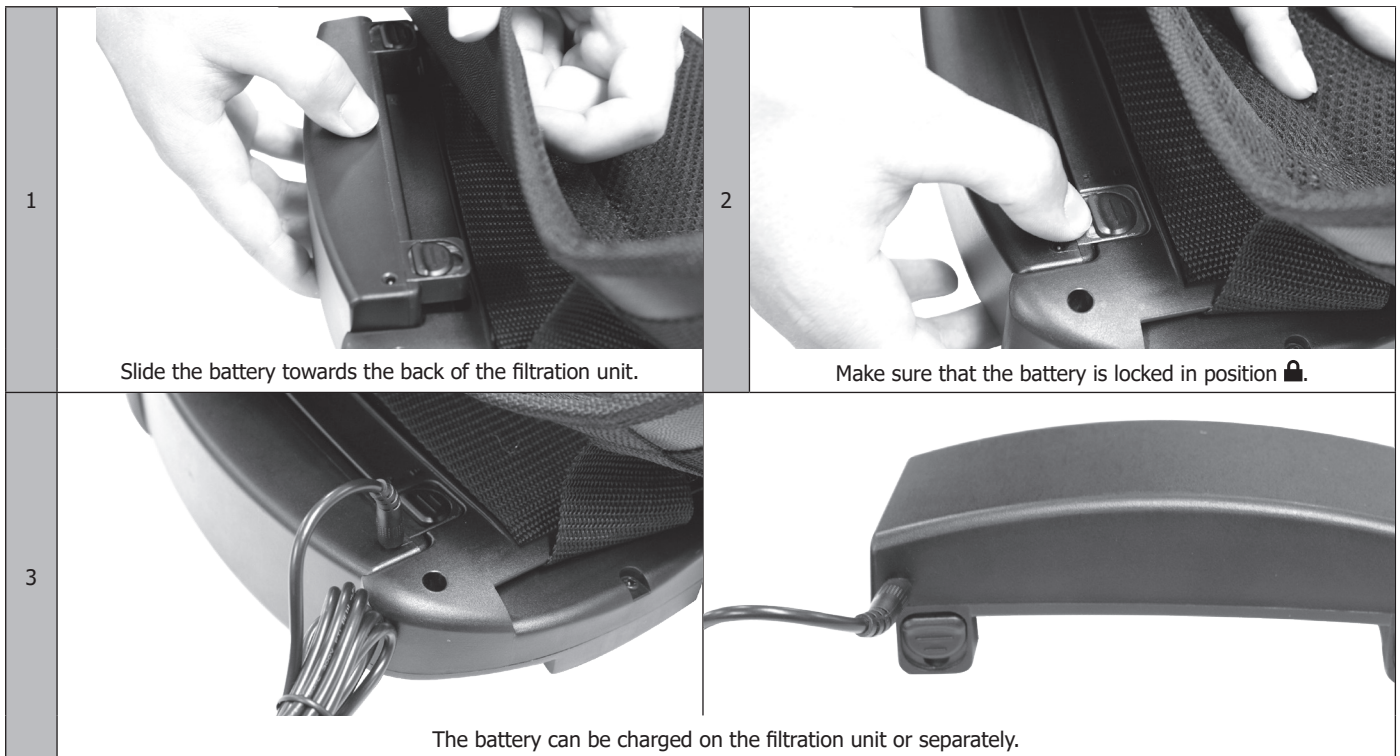

Slide the battery towards the back of the filtration unit.

Make sure that the battery is locked in position .

The battery can be charged on the filtration unit or separately.



The battery is partially charged when delivered. It must be charged at a 100% (4 bars) before the first use.
 ⚠ It is recommended to charge the batteries at a 100% before each use.



The charger must not be used for anything else than it was designed for. Do not charge the battery in a potentially explosive area. The charger must only be used indoors.
 The charger regulates the charge automatically, once the battery is fully charged, it will maintain it at a 100% (floating charge).
 The charge time is 3 to 4 hours.



The battery will discharge itself after long storage periods. Always charge the battery if the device was stored for more than 15 days. Once the battery is new or has been stored for more than 3 months, charge it and discharge it at least twice in a row to reach the nominal/rated charge capacity.

Battery charge :

1. Connect the charger to the mains.
2. Connect the battery to the charger. The connector is above the battery.
3. The state of charge is displayed via a red LED on the mains charger.
4. Once the charge is finished, the floating charge becomes active: the red LED switches off and a green LED switches on.
5. Disconnect the charger from the mains (do not keep the charger plugged to the mains if it's not in use).

REPLACING THE MASK BATTERY

The opto-electronic filter requires 2 3V lithium batteries (CR2450).

Follow the instructions below to change batteries:

- Pull the cover (11) and then remove the battery.
- Place a new battery in position. Polarity «+» must stay visible.
- Put the cover back (11).
- We recommend to replace the battery once a year.

CAUTION

- Recycle used lithium batteries. In Europe, batteries are considered as dangerous waste.
- Do not throw in the bin. To drop off only in collection point for used batteries.

INSTALLING THE HOOD

1



Lower the helmet by pulling the handle.

2



Make sure that the hood is positioned properly, below the chin.

i To adjust the headband, refer to the instruction manual.

AIR FLOW ADJUSTMENT



A knob located on the air duct, at the level of the headband, allows you to adjust the direction of the air in the mask. There are 2 possible settings:



Air is directed at the user's nose.



Air is sent to the user's cheeks.

BEFORE USE

Before each start, make sure that :

- the parts are not damaged. Replace each damaged/worn out part. Check the hose and the fireproof hood.
- the good and secured connection between the hose and the filtration unit, and between the hose and the helmet.
- the air flow is sufficient
- the air flow is constant between the filtration unit and the helmet.
- that the battery is fully charged.

Air flow test :

1





Connect the breathing hose to the filtration unit and twist it clockwise to lock it.

2





Insert the flowmeter at the tip of the hose.

3		4	
	<p>Press the ON button and maintain the hose in a vertical position at eyes' height.</p>		<p>The air flow is sufficient if the car if the marble reaches the minimum flow level <u>170</u>.</p>



If the marble does not reach the minimum, it is necessary change/replace the battery or to change the filter and pre filter. If the problem persists, check page 15 for more details.

Air flow alarm test :





1		2	
	<p>Remove the gas hose from the helmet and press the ON button.</p>		<p>Cover the air output with your hand and wait approximately 15 seconds.</p>

The «Warning» LED blinks, an alarm sounds and the icon  blinks on the display.



If the alarm does not work, the respiratory system is damaged. If the device is under warranty, return it to your distributor to diagnose the fault.

INSTALLATION

1x ON 	Switch the device on by pressing the ON button once.	2
2x ON 	Press the ON button once again, the air flow is at level 1 (~170L/min).	(2)
3x ON 	Press the ON button once again, the air flow is at level 2 (~200L/min).	((2))
4x ON 	Press the ON button once again, the air flow is at level 3 (~230L/min). Press the ON button once again, the air flow reverts to level 1 (~170L/min).	(((2)))

The filtration system goes automatically in sleep mode after 30 minutes of inactivity.

TROUBLESHOOTING

MEANING	CAUSES	SOLUTIONS
Fault code «E01» + blinks	Motor is obstructed or damaged.	Visually check the motor by removing the filter panel and restart the filtration system. If the error persists, the system is damaged, do not use it.
Fault code«E02» + blinks	- Obstructed motor - Circuit overheating	
blinks + blinks + alarm sounds	Low battery	Charge the battery
blinks + blinks + alarm sounds	Obstructed filter or hose	Remove the obstruction, change / clean the flexible hose
blinks + alarm sounds	Thermal protection	Wait for the indicator to turn off before resuming welding operations.
No air flow, no alarm	- No power - Loose electrical contact (battery)	- Charge the battery - Remove and put the battery back.
Battery autonomy is too low	- The battery is not charged at a 100% - Obstructed filter - Worn out battery	- Charge the battery - Remove the battery, change the filter - Replace the battery
Unusual smell in the helmet	- Broken filter - Broken hose - Internal helmet screen is broken	Leave the working area : - Replace the filter - Replace the hose - Replace the internal screen
Insufficient air flow	- Pierced or broken hose - Semi obstructed filter	- Check that the hose is connected to the respiratory system and the helmet. - Change the respiratory hose. - Remove the obstruction or replace the filter.

MAINTENANCE

The filtration unit and the helmet must be regularly cleaned in order to remain in a good working order.

No liquid must go inside the filtration unit or on the main filter. Let the cleaned parts dry out before putting them back. Never use solvents or abrasive cleaners. The filtration unit must not be dried with hot air or with a heater.

The filter must be replaced if it blocked or broken. The breathing hose must be replaced if fractured.

The battery must be charged as soon as the «low battery» indicator switches on. To keep the battery in good working order, it is strongly recommended not to exceed 10 months of storage without use.

Use a soft cloth to clean external surfaces. Do not use water!

The filter must be replaced at the same time as the pre-filter.

WARRANTY

The warranty covers faulty workmanship for 2 years from the date of purchase (parts and labour).

The warranty does not cover:

- Transit damage.
- Normal wear of parts (eg. : cables, clamps, etc..).
- Damages due to misuse (power supply error, dropping of equipment, disassembling).
- Environment related failures (pollution, rust, dust).

In case of failure, return the unit to your distributor together with:

- The proof of purchase (receipt etc ...)
- A description of the fault reported.

ALLGEMEINEANWEISUNG



Dieses Benutzerhandbuch enthält Informationen über den Betrieb des Geräts und die für die Sicherheit des Benutzers zu beachtenden Vorsichtsmaßnahmen. Bitte lesen Sie es vor der ersten Verwendung sorgfältig durch und bewahren Sie es für spätere Nachschlagezwecke an einem sicheren Ort auf. Diese Anweisungen müssen vor jeder Operation gelesen und verstanden werden. Alle Änderungen oder Wartungen, die nicht im Handbuch angegeben sind, dürfen nicht vorgenommen werden. Personen- oder Sachschäden, die durch eine nicht den Anweisungen in diesem Handbuch entsprechende Verwendung entstehen, gehen nicht zu Lasten des Herstellers. Im Falle eines Problems oder einer Ungewissheit wenden Sie sich an eine qualifizierte Person, um das Produkt korrekt zu handhaben.

Dieses Gerät ist ausschließlich für den Schutz der Augen vor ultravioletter Infrarotstrahlung (UV/IR), Glühvorsprüngen und Funken, die bei Schweiß- und Schneidvorgängen entstehen, vorgesehen.

Schauen Sie bei der Zündung des Lichtbogens nie direkt in den Schweißbogen ohne Augenschutz. Andernfalls kann es zu einer schmerzhaften Entzündung der Hornhaut und möglicherweise zu einer irreversiblen Schädigung der Linse kommen, die zu Grauem Star führen kann.



Vorsicht! Verletzungsgefahr, wenn eine Person, die eine Maske und eine Schutzbrille trägt, von mit hoher Geschwindigkeit geworfenen Partikeln getroffen wird.

Die Maske, der Filter und die Abschirmungen garantieren keinen unbegrenzten Schutz gegen größere Stöße oder Schläge, Explosionsmechanismen oder korrosive Flüssigkeiten. Vermeiden Sie Schweißen oder Schneiden in diesen schwierigen Umgebungen.

Schweißen oder schneiden Sie mit dieser Maske nicht über seinem Kopf.

Bewegen Sie sein Gesicht von dem verrauchten Bereich weg. Verwenden Sie eine Zwangslüftung oder eine lokale Absaugung, um den Rauch zu entfernen.

Autogen-, Laser- oder Gasschweißen und -schneiden ist mit dieser Maske nicht zulässig.

Vor jedem Einsatz :

- Überprüfen Sie die Maske und ihren UV/IR-Filter sorgfältig.
- Ersetzen Sie verschlissene oder beschädigte Teile sofort.
- Ersetzen Sie Filterlinsen oder Gesichtsschutzscheiben, wenn sie rissig oder verkratzt sind, um Schäden an den Augen des Benutzers zu vermeiden.

Das Stirnband kann bei empfindlichen Personen potenziell Allergien auslösen.

Die Betriebstemperaturen des optoelektronischen Filters liegen im Bereich von -5°C bis $+55^{\circ}\text{C}$.

Der opto-elektronische Filter in der Maske ist nicht wasserdicht und funktioniert nicht richtig, wenn er mit Wasser in Berührung gekommen ist.

Falls Sie das Produkt transportieren müssen, verwenden Sie bitte die mitgelieferte Tasche, um Beschädigungen am Produkt oder an seinen Bestandteilen zu vermeiden.

Wartung :

- Legen Sie keine schweren Gegenstände oder Werkzeuge auf oder in das Gesichtsfeld, um eine Beschädigung des Filters oder der Gesichtsschutzschilde zu vermeiden.
- Die Lagertemperaturen der Maske reichen von -10°C bis $+60^{\circ}\text{C}$.
- Reinigen Sie den optoelektronischen Filter mit einem sauberen Baumwoll- oder Speziallinsentuch.
- Reinigen und wechseln Sie die Schutzgitter regelmäßig.
- Reinigen Sie die Innen- und Außenseite der Maske mit einem neutralen Reinigungs- und Desinfektionsmittel, verwenden Sie keine Lösungsmittel.
- Stellen Sie sicher, dass die Sensoren und die Zelle nicht durch Staub oder Schmutz verstopft werden.
- Wir empfehlen, die Maske und die Visiere 5 Jahre lang zu verwenden. Die Dauer der Nutzung hängt von verschiedenen Faktoren wie Art der Nutzung, Reinigung, Lagerung und Wartung ab.

VOR DEM GEBRAUCH

- Den guten Zustand des Helmes, die Regelung des Schweißbandes prüfen.
- Den korrekten Sitz und den guten Zustand der Scheiben und des Filters prüfen. Bei Fehler, überholen.
- Sicherstellen, dass die Sensoren und die Zelle (2) nicht mit Staub und Schmutz bedeckt sind.
- Sicherstellen, dass die Folien von den Außen- und Innenscheiben entfernt sind.
- Stellen Sie die richtige Abdunkelungsstufe für den Schweißprozess ein. Die passende Abdunkelungsstufe entnehmen Sie der Tabelle «Schweißverfahren».

EINLEITUNG

Der Schweißschutzhelm GYSMATIC 9/13 XL und 5/13 XXL mit Gebläse-Atemschutzsystem ist eine Gesicht- und Atemschutzgerät. Das System basiert auf einem Überdruckluftkreislauf. Die Filtereinheit ist an einem Gürtel befestigt und liefert eine gleichmäßige Luftmenge durch einen Schlauch bis in den Helm. Der Zulauf gereinigter Luft unter Überdruck verhindert das verschmutzte Luft in den Helm gelangt.

Das komplette System ist ein Atemschutzgerät der Klasse TH3P. Das System wird serienmäßig mit einem TH3-Filter geliefert (Art.-Nr. 065734).

SICHERHEITSHINWEISE

- Der Schweißhelm ist für fast alle Schweißarbeiten – mit Ausnahme von Sauerstoff-/ Acetylschweißen, Laserschweißen und Gaslötten – geeignet.
- Vorsatzscheiben müssen sowohl auf der Innen- als auch der Außenseite des Filters montiert sein. Ein Fehlen dieser Scheiben kann zu einem Sicherheitsrisiko und zu einer irreparablen Beschädigung der Filterkassette führen.
- Alle im Atemsystem verwendeten Komponenten müssen GYS-zugelassene Teile sein und in Übereinstimmung mit den Anweisungen in diesem Handbuch verwendet werden.
- Das Atemschutzgerät muss an einem trockenen und sauberen Ort in einem Temperaturbereich von -10°C bis +60°C und einer relativen Luftfeuchtigkeit von weniger als 90% gelagert werden.
- Vorsicht! Der Atemschlauch kann sich in der Umgebung verheddern und verstopfen.
- Bei sehr hohen Arbeitsgeschwindigkeiten kann der Druck im Atemschutzgerät zum Zeitpunkt des maximalen Inhalationsflusses negativ werden.

	9/13 XL	5/13 XXL
Hellstufe	3	4
Dunkelstufe	9-13	5-13
Maße des Filters	133 x 114 mm	133 x 114 mm
Reaktionszeit	0,08 ms	0,08 ms
Energieversorgung	solar + stapel	solar + stapel
Gewicht	1,7 kg	1,7 kg
Sichtfeld	100 x 60 mm	100 x 83 mm
Einsatzbereiche	MMA 5>400 A / TIG 2>300A / MIG-MAG 5>500A	MMA 5>400A / TIG 2>300A / MIG-MAG 5>500A
Garantie	2 Jahr	
Betriebstemperatur	-5°C / + 55°C	
Lagertemperatur	-10°C / + 60°C	

ANWENDUNG



Der Anwender ist nur bei eingeschaltetem Gebläse-Atemschutzsystem geschützt. Ist die Filtereinheit nicht aktiv, steigt der Kohlendioxidgehalt der Luft und der Sauerstoffgehalt sinkt. Das Gebläse-Atemschutzsystem darf nur mit aktivierter Filtereinheit benutzt werden.

BENUTZEN SIE DAS GEBLÄSE-ATEMSCHUTZSYSTEM NIEMALS WENN:

- die Umgebung gefährlich für die Gesundheit des Anwenders ist, d.h. die Umgebungsluft unbekannte Substanzen enthält oder der Sauerstoffgehalt der Luft unter 17% liegt.
- die Umgebung extrem abgestanden oder schlecht belüftet ist (z.B. Fässer, Pipeline usw).
- sie sich in der Nähe von Flammen oder Funkenflug befinden.
- sie sich in explosionsgefährdeter Umgebung befinden.
- sie sich in einer extrem windigen Umgebung befinden.
- die Filtereinheit nicht mehr funktioniert. Verlassen Sie den Bereich mit verschmutzter Luft umgehend.
- der Filter nicht montiert ist.

UNBEDINGT VERMEIDEN:

- Beschädigung des Systems.
- Veränderungen am Gerät oder der Filtereinheit
- Eindringen von Flüssigkeit in das Gerät - insbesondere den Lüfter, den Filter oder den Akku.



Achten Sie auf korrekten Sitz und Unversehrtheit der Haube. Die Filterwirkung ist davon abhängig. Die Schutzwirkung des Systems ist nur bei korrektem Sitz der Haube gewährleistet. (Bitte beachten! Keinen langen Bart, lange Haare usw).



Vermeiden Sie ein Verstopfen oder Abknicken des Luftschlauchs.
Positionieren Sie das System hinter sich, um die meisten Risiken zu vermeiden.



Montieren Sie die Filtereinheit nicht direkt am Helm und nehmen Sie auch keine anderen Veränderungen an dem System vor. Eine vollständige Filterung findet nur dann statt, wenn keine Teile des Filters verändert wurden.

Das Gebläse-Atemschutzsystem darf ausschließlich von qualifizierten Fachpersonal benutzt werden.
Der Filter darf nicht zur Anpassung an andere Filtereinheit verändert werden.



Ein Verstoß gegen diese Bedingungen lässt die Herstellergarantie des Atemschutzsystemes erlöschen.

VERLASSEN SIE DIE KONTAMINIerte UMGEBUNG, WENN:



- das akustische Warnsignal für das Unterschreiten der minimalen Luftfördermenge ertönt.
- das Atmen schwer fällt.
- ein Schwindelgefühl oder Gleichgewichtstörungen auftreten.
- ein oder mehrere Teile des Gerätes beschädigt sind.
- der Luftdurchfluss in den Helm plötzlich sinkt oder stoppt.
- Schadstoffe im Helm spürbar sind.

AUSPACKEN

Kontrollieren Sie, ob sowohl die Verpackung unbeschädigt ist als auch alle Teile auf Beschädigung. Das Gerät darf nur vollständig und unbeschädigt eingesetzt werden. Fehlerhafte bzw. beschädigte Teile des Gebläse-Atemschutzsystem müssen vor dem Gebrauch ausgetauscht werden.



Ein vollständiges System besteht aus:

1. Schweißhelm + die Kopfhaube
2. Gebläse-Atemschutzsystem (Lüfter + Filter + Tragegürtel)
3. Lithium-Ion-Batterie
4. Luftschlauch mit nichtbrennbarer Schutzhülle und zwei Verbindungsstücken
5. Tragegurt
6. Durchflussmessgerät
7. Lithium-Ion-Batterie-Ladegerät
8. Tragetasche (nur für GYSMATIC 5/13 XXL)
9. 2 Betriebsanleitungen (Schweißhelm + Gebläse-Atemschutzsystem)

MONTAGE DER FILTEREINHEIT AM GÜRTEL

1



Ziehen Sie die Steppgürtelschlaufe ab.

2



Ziehen Sie das Band von dem Gürtel ab.

3



Stellen Sie das Band in den 2 Schlaufen des Filtrierungssystem.

4



Zentrieren Sie den Velcro® zwischen die 2 Schlaufen.

5



Drehen Sie den Filtrierungssystem um und fixieren Sie den Velcro® gegen den Gürtel.

6



Ziehen Sie wieder das Band in dem Gürtel an.

7



Ziehen Sie wieder den Steppgürtelschlaufe an.

8



Befestigen Sie den Gurtwerk auf die 4 Plastikösen des Gürtels.



Schützen Sie das Band mit einer Schürze (045217).

SCHLAUCHANSCHLUSS



1

Verbinden Sie den Luftschlauch mit der Filtereinheit und drehen Sie ihn im Uhrzeigersinn bis er fest sitzt.



2

Verbinden Sie das andere Schlauchsende mit dem Kopfteil, wie oben beschrieben.



Überprüfen Sie, ob der Schlauch richtig montiert ist. Einen beschädigten Schlauch müssen Sie umgehend ersetzen.

FILTERPRÜFUNG / -AUSTAUSCH



1

Ziehen Sie auf die Feder, um den Filter freizuschalten.



2

Die Haube macht sich auf.

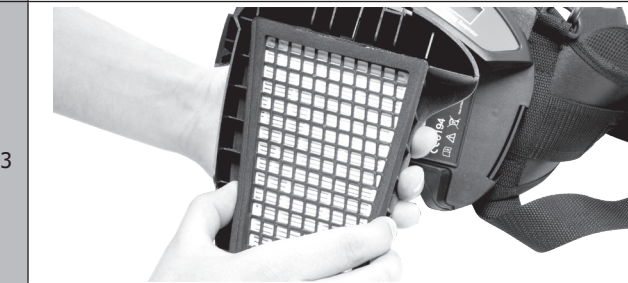

3

Machen Sie eine Schwenkbewegung, um den Filter freizuschalten.



4

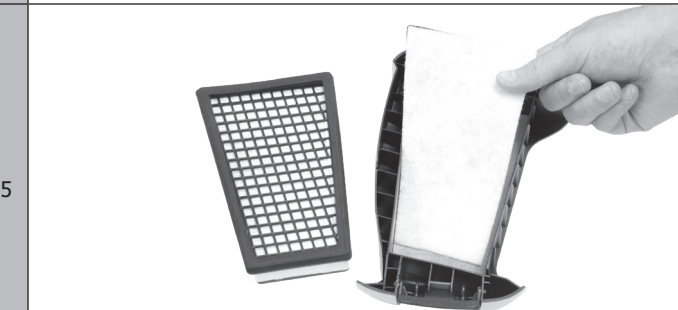

5

Entfernen Sie den Vorfilter.

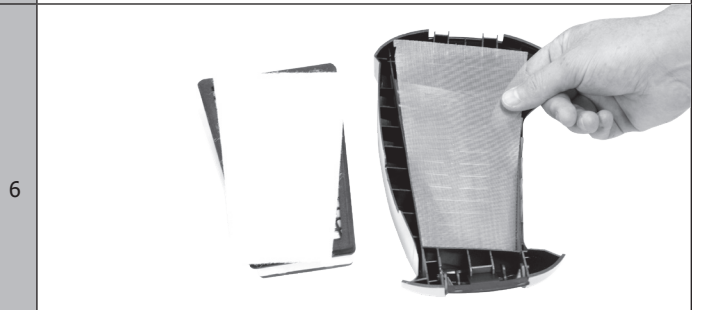

6

Falls die Filtrierungsgitter verdreckt wird, reinigen Sie sie mit Blasluft.



Der Filter und der Vorfilter müssen spätestens alle zwölf Monate ersetzt werden. Bei intensiver Nutzung müssen Sie den Filter regelmäßig auf Verschmutzung überprüfen und tauschen Sie den häufiger, wenn nötig.

EINBAU/AUFLADEN DER BATTERIE

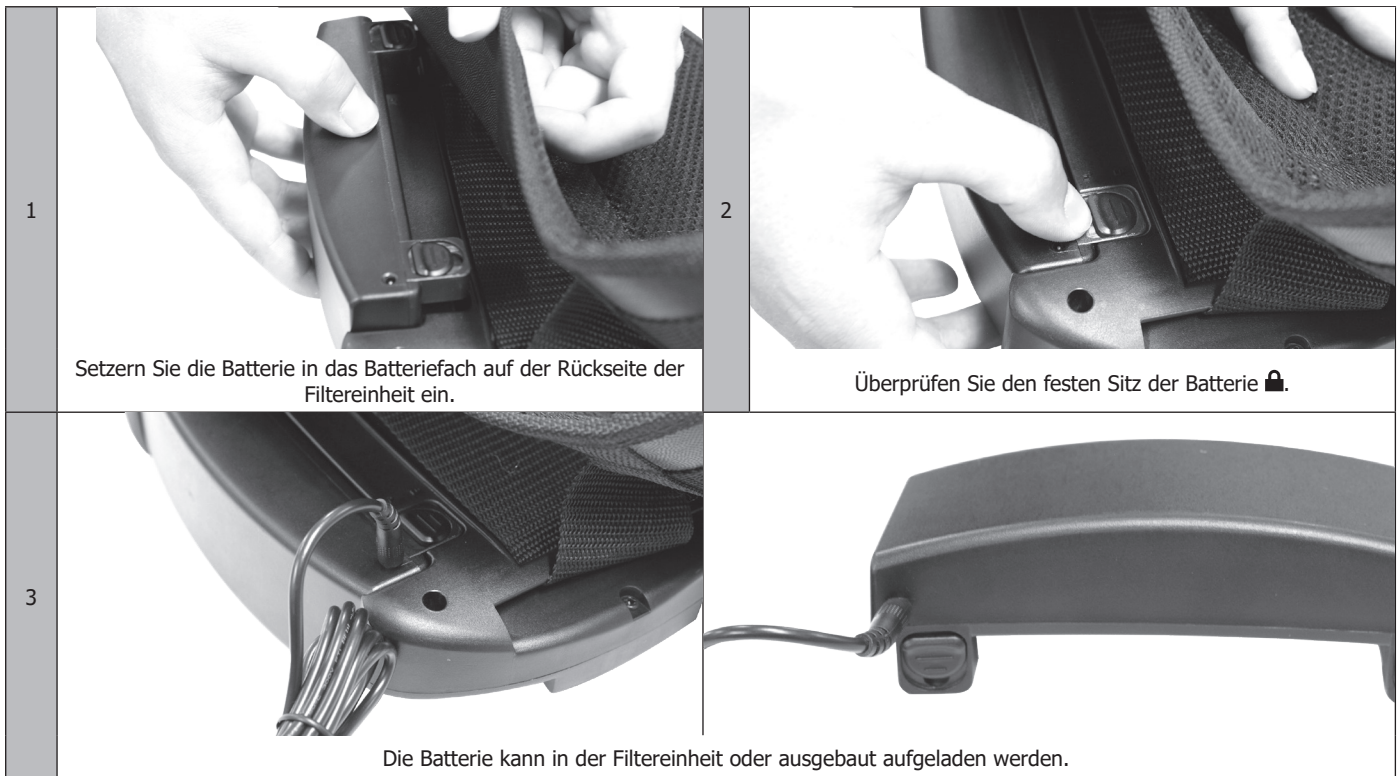

1 Setzen Sie die Batterie in das Batteriefach auf der Rückseite der Filtereinheit ein.

2 Überprüfen Sie den festen Sitz der Batterie 🔒.

3 Die Batterie kann in der Filtereinheit oder ausgebaut aufgeladen werden.



Die Batterie ist bei Auslieferung nicht vollständig aufgeladen. Sie muss vor dem ersten Gebrauch bis auf 100% (vier Balken) aufgeladen werden.

⚠ Sie sollten das System nur mit einer vollständig aufgeladenen Batterien einsetzen.



Das Ladegerät darf ausschliesslich zum Aufladen der Batterie eingesetzt werden. Die Batterie darf nicht in einer explosionsgefährdeten Umgebung aufgeladen. Das Ladegerät darf nicht im Freien eingesetzt werden.

Das Ladegerät steuert den Ladevorgang automatisch. Sobald die Batterie 100% aufgeladen ist, schaltet das Ladegerät in den Ladeerhaltungsmodus und die Batterie bleibt aufgeladen. Der Ladevorgang dauert zwischen 3 bis 4 Stunde.



Die Batterie entlädt sich bei längerer Lagerun. Wurde die Batterie mehr als 15 Tage gelagert, laden Sie sie wieder auf. Wenn die Batterie neu ist oder mehr als drei Monate gelagert wurde, laden Sie sie auf und entladen Sie sie zweimal hintereinander, um die Nennkapazität zu erreichen.

Aufladen der Batterie:

1. Schließen Sie das Ladegeräta an eine Netzsteckdose an.
2. Verbinden Sie das Ladegerät mit der Batterie. Der Anschluss befindet sich auf der Oberseite der Batterie.
3. Der Ladezustand wird durch einen rote LED auf den Netzstecker angezeigt.
4. Wenn die Batterie aufgeladen ist, erlischt die rote LED. Die grüne LED leuchtet und die Laderhaltung beginnt.
5. Entfernen SIE den Netzstecker des Ladegerätes aus der Netzsteckdose (Lassen Sie das Ladegerät nicht angeschlossen, wenn es nicht eingesetzt wird.)

AUSTAUSCH DER BATTERIE DER MASKE

Der optoelektronische Sensor nutzt 1 Lithium-Ionen-Batterie 3V (CR2450).

Beachten Sie die Anweisungen (s. unten) zum Ersetzen der Batterien:

- Entfernen Sie zuerst die Abdeckung und dann die Batterie.
- Ersetzen Sie die Batterie durch eine neue. Der Pluspol muss oben liegen.
- Befestigen Sie die Abdeckung wieder.
- Die Batterie sollte ein Mal pro Jahr ersetzt werden.

ACHTUNG:

- Die Lithium-Ionen-Batterien nicht mit dem Restmüll entsorgen. Die Batterien sind in Europa als gefährliches Abfallmaterial eingestuft.
- Nur bei geeigneten Sammelstellen abgeben.

ZIEHEN SIE LEICHT AN DEM RING UND DERN HELM Klappt HINUNTER.

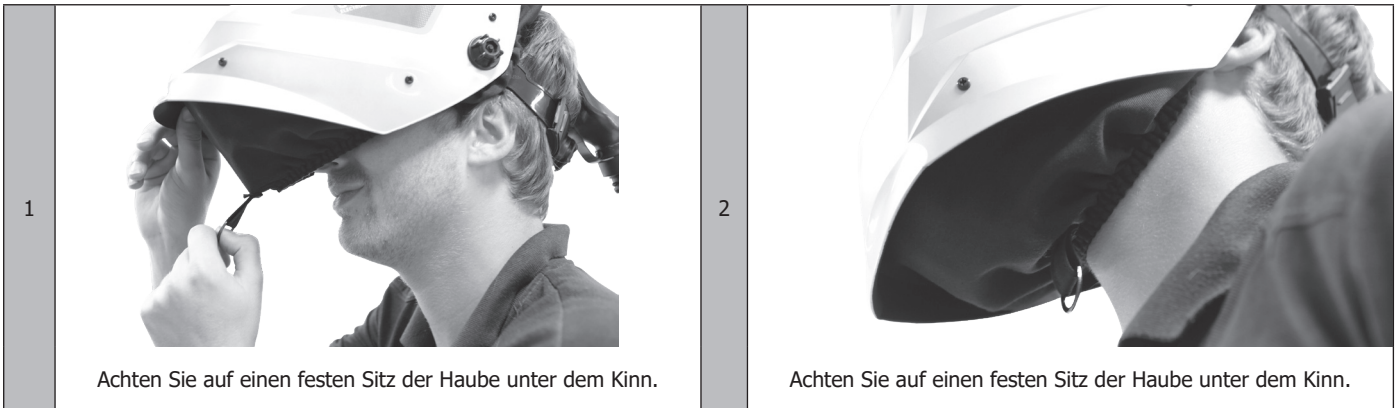



i Das Einstellen des Kopfbandes ist in der Bedienungsanleitung des erläutert.

EINSTELLUNG DES LUFTSTROMS



Mit einem Drehknopf am Luftkanal auf Höhe des Kopfbandes können Sie die Richtung der Luft in der Maske einstellen. Es gibt zwei Einstellungen:

-  Die Luft wird auf die Nase des Benutzers geleitet.

-  Die Luft wird zu den Wangen des Benutzers geleitet.

VOR DEM GEBRAUCH

Kontrollieren Sie vor dem Einsatz:

- die einzelnen Teile auf Beschädigung. Tauschen Sie alle beschädigten bzw. abgenutzten Teile aus. Überprüfen Sie den Schlauch und die nicht brennbare Schlauchhülle.
- die Verbindung zwischen Schlauch und Filtereinheit und zwischen Schlauch und Helm auf Dichtigkeit und festen Halt.
- ob der Luftstrom zum Helm konstant ist.
- die Batterie 100% aufgeladen ist.

Luftdurchflusstest:

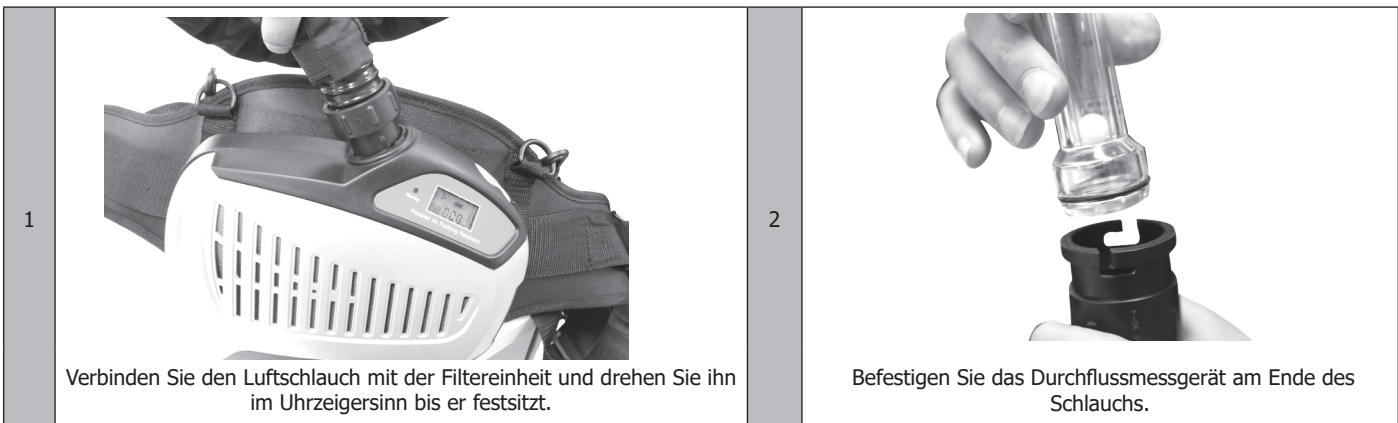



3		4	
	<p>Drücken Sie die ON-Taste und halten Sie den Luftschauch gerade auf Augenhöhe.</p>		<p>Der Luftdurchfluss ist ausreichend, wenn die Kugel mindestens die Markierung erreicht <u>170</u>.</p>



Erreicht die Kugel nicht die Markierung, müssen Batterie aufladen/austauschen oder den Filter/der Vorfilter austauschen. Weitere Informationen finden Sie in Kapitel 24.

Test der Luftdurchflusswarnung.





1		2	
	<p>Trennen Sie den Luftschauch vom Helm und drücken Sie die ON-Taste.</p>		<p>Verschliessen Sie den Luftausgang mit Ihrer Hand für mindestens 15 Sekunden.</p>

Die «Warning» LED blinkt, ein Warnton ertönt und das  Symbol blinkt in der Anzeige.









Erfolgt keine Warnung, ist das Gebläse-Atemschutzsystem beschädigt. Kontaktieren Sie Ihren Händler.

INBETRIEBSNAHME

1x ON 	Schalten Sie den System mit einem Druck auf die ON-Taste ein.	2
2x ON 	Drücken Sie noch einmal auf die ON-Taste, der Luftdurchfluss liegt bei der Stufe 1 (~170L/min).	(2)
3x ON 	Drücken Sie noch einmal auf die ON-Taste, der Luftdurchfluss steigt auf Stufe 2 (~200L/min).	((2))
4x ON 	Drücken Sie noch einmal auf die ON-Taste, der Luftdurchfluss steigt auf Stufe 3 (~230L/min). Drücken Sie auf die ON-Taste, der Luftdurchfluss sinkt wieder auf Stufe 1 (~170L/min).	(((2)))

Nach 30 Minuten ohne Aktivität schaltet das Filtersystem automatisch in den Energiesparmodus.

FEHLER, URSACHE, LÖSUNG

FEHLER	URSACHE	LÖSUNG
Fehlercode «E01» +  blinkt	Lüfter blockiert oder beschädigt	Demontieren Sie die Filterhaube und Starten Sie die Filtereinheit neu, um den Zustand des Lüfters visuell zu prüfen. Falls der Fehler andauert, bedeutet das, dass das System beschädigt ist. Sie dürfen es nicht mehr benutzen.
Fehlercode «E02» +  blinkt	- Lüfter beschädigt - Elektronik überhitzt	
 blinkt +  blinkt + Warnton	schwache Batterie	Die Batterie aufladen.
 blinkt +  blinkt + Warnton	Filter oder Schlauch verstopft	Die Verstopfung entfernen, den Filter austauschen/den flexiblen Schlauch reinigen
 blinkt + Warnton	Thermoschutz	Warten Sie bis die Anzeige nicht mehr blinkt, dann können Sie weiter arbeiten.
Kein Luftdurchfluss, kein Warnton	- keine Leistung - Batterie falsch eingelegt	- Die Batterie aufladen - Bauen Sie die Batterie aus und setzen Sie diese korrekt ein
Batterie-Betriebsdauer zu kurz	- die Batterie wird nicht 100% aufgeladen. - Filter verstopft - verbrauchte Batterie	- Die Batterie aufladen - Die Verstopfung entfernen, den Filter austauschen - Die Batterie austauschen"
Ungewöhnlicher Geruch im Helm	- Filter beschädigt - Schlauch beschädigt - Helminnenscheibe beschädigt	Verlassen Sie SOFORT den Arbeitsplatz: - Den Filter austauschen - Den Schlauch austauschen - Die Innenscheibe austauschen
Luftdurchfluss ungenügend	- Schlauch durchbohrt oder beschädigt - Filter teilweise verstopft	- Prüfen Sie, ob der Schlauch korrekt am Gebläse-Atemschutzsystem und dem Helm angeschlossen ist. - Die Filereinheit austauschen. - Die Verstopfung entfernen, den Filter austauschen

WARTUNG

Die Filtereinheit und der Helm müssen regelmäßig gereinigt werden.

Es darf keine Flüssigkeit in die Filtereinheit oder den Filter gelangen. Lassen Sie alle gereinigten Teile trocken, bevor Sie das Gerät wieder zusammenbauen. Benutzen Sie kein Lösungsmittel oder Scheuermittel. Die Filtereinheit darf nicht mit Warmluft bzw. auf der Heizung getrocknet werden.

Der Filter muss ausgetauscht werden, wenn er beschädigt oder verstopft ist. Der Luftschlauch muss ausgetauscht werden, wenn er beschädigt ist.

Die Batterie muss aufgeladen werden, sobald der Hinweis «schwacher Akku» auf der Anzeige erscheint. Damit die Batterie in gutem Betriebszustand bleibt, wird dringend empfohlen darauf zu achten, dass die Lagerung des Helms ohne Nutzung keinesfalls 10 Monate überschreitet.

Benutzen Sie einen weichen Lappen um die Oberfläche zu reinigen. Benutzen Sie kein Wasser!

Der Filter und der Vorfilter müssen zusammen ausgetauscht werden.

GARANTIE

Die Garantieleistung des Herstellers erfolgt ausschließlich bei Fabrikations- oder Materialfehlern, die binnen 24 Monate nach Kauf angezeigt werden (Nachweis Kaufbeleg).

Die Garantieleistung erfolgt nicht bei:

- Durch Transport verursachten Beschädigungen.
- Normalem Verschleiß der Teile (z.B. : Kabel, Klemmen, usw.) sowie Gebrauchsspuren.
- Von unsachgemäßem Gebrauch verursachten Defekten (Sturz, harte Stöße, Demontage).
- Durch Umwelteinflüsse entstandene Defekte (Verschmutzung, Rost, Staub).

Die Reparatur erfolgt erst nach Erhalt einer schriftlichen Akzeptanz (Unterschrift) des zuvor vorgelegten Kostenvoranschlages durch den Besteller. Im Fall einer Garantieleistung trägt GYS ausschließlich die Kosten für den Rückversand an den Fachhändler.

INSTRUCCIONES DE SEGURIDAD

Este manual del usuario incluye información sobre el funcionamiento del equipo y las precauciones que deben seguirse para la seguridad del usuario.

Por favor, léalo cuidadosamente antes de usarlo por primera vez y guárdelo en un lugar seguro para futuras referencias. Estas instrucciones deben ser leídas y comprendidas antes de cualquier operación. No debe realizarse ninguna modificación o mantenimiento que no esté indicado en el manual.



Los daños a las personas o a la propiedad causados por un uso no conforme a las instrucciones de este manual no serán asumidos por el fabricante. En caso de problema o incertidumbre, consulte a una persona calificada para manejar el producto correctamente.

Este equipo está destinado únicamente a la protección de los ojos contra la radiación infrarroja ultravioleta (UV/IR), las proyecciones incandescentes y las chispas causadas durante las operaciones de soldadura y corte.

Nunca mire directamente a los arcos de soldadura sin protección ocular cuando se inicie el arco. Si no lo hace, puede causar una dolorosa inflamación de la córnea y un daño potencialmente irreversible en el cristalino que puede provocar cataratas.



¡Cuidado! Peligro de lesiones si una persona que lleva una máscara y unas gafas de protección es golpeada por partículas lanzadas a alta velocidad.

La máscara, el filtro y los escudos no garantizan una protección ilimitada contra golpes o impactos importantes, mecanismos explosivos o líquidos corrosivos. Evite soldar o cortar en estos ambientes severos.

No suelde o corte por encima de su cabeza con esta máscara.

Aleja su cara de la zona con humo. Usar ventilación forzada o extracción local para eliminar el humo.

La soldadura y el corte con oxiacetileno, láser o gas no están permitidos con esta máscara.

Antes de cada uso:

- Inspeccione cuidadosamente la máscara y su filtro UV/IR.
- Reemplace las partes desgastadas o dañadas inmediatamente.
- Reemplace los lentes de filtro o las caretas si están agrietados o rayados para evitar daños en los ojos del usuario.

La cinta para la cabeza puede causar potencialmente alergias en personas sensibles.

Las temperaturas de funcionamiento del filtro optoelectrónico son de -5°C a $+55^{\circ}\text{C}$.

El filtro optoelectrónico de la máscara no es impermeable y no funcionará correctamente si ha estado en contacto con el agua.

Si necesita mover el producto, utilice la bolsa proporcionada para evitar dañar el producto o alguno de sus componentes.

Mantenimiento :

- No coloque objetos o herramientas pesadas sobre o en la mascarilla para evitar dañar el filtro o las caretas.
- Las temperaturas de almacenamiento de las máscaras oscilan entre -10°C y $+60^{\circ}\text{C}$.
- Limpie el filtro optoelectrónico con un algodón limpio o un paño especial para lentes.
- Limpie y cambie las pantallas de los guardias regularmente.
- Limpie el interior y el exterior de la máscara con un detergente-desinfectante neutro. No use disolventes.
- Asegúrate de que los sensores y la célula no se obstruyan con polvo o escombros.
- Recomendamos usar la máscara y los visores durante 5 años. La duración del uso depende de diversos factores, como el tipo de uso, la limpieza, el almacenamiento y el mantenimiento.

ANTES DE SU USO

- Compruebe el buen estado general de la máscara y los ajustes de la sujeción para la cabeza.
- Compruebe el buen posicionamiento de la máscara y el estado de las pantallas protectoras y del filtro. En caso de anomalía, póngalo como debe ser.
- Compruebe que los detectores y la célula no estén obstruidos por el polvo o por restos.
- Compruebe que los films protectores estén retirados de las pantallas de protección exterior e interior.
- Compruebe que el nivel de protección corresponde a los procedimientos de soldadura empleados. Para elegir el nivel, véase la tabla de «procesos de soldadura».

INTRODUCCIÓN

La máscara de soldadura GYSMATIC 9/13 XL y 5/13 XXL asociada a su sistema de protección respiratoria es un dispositivo de protección de la cara y de la respiración. Basado sobre el principio de una circulación de aire en sobrepresión, el sistema de protección respiratoria está instalado sobre un cinturón y libera un caudal de aire mediante un conducto hasta la máscara. Se crea la llegada de aire purificado y una sobrepresión impide que el aire exterior contaminado penetre en la máscara del usuario. El sistema completo es un aparato respiratorio de clase TH3P. El sistema se entrega de serie con un filtro de TH3 (ref. 065734)

PRECAUCIONES

- La máscara se puede usar para todos los tipos de procesos de soldadura excepto la soldadura con Oxyacetyleno, la soldadura láser y al gas.
- Debe haber siempre una pantalla protectora a ambos lados del filtro. La ausencia de estas pantallas puede provocar daños irreversibles y poner en peligro su seguridad.
- Todos los componentes utilizados en el sistema respiratorio deben ser piezas aprobadas por GYS y deben utilizarse de acuerdo con las instrucciones de este manual.
- El respirador debe ser almacenado en un lugar seco y limpio en un rango de temperatura de -10°C a +60°C y una humedad relativa inferior al 90%.
- ¡Precaución! El tubo de respiración puede enredarse y atascarse en el área circundante.
- A ritmos de trabajo muy altos, la presión en el dispositivo de protección respiratoria puede llegar a ser negativa en el momento de máximo flujo de inhalación.

	9/13 XL	5/13 XXL
Tinte claro	3	4
Tinte oscuro	9-13	5-13
Dimensiones del filtro	133 x 114 mm	133 x 114 mm
Tiempo de reacción	0,08 ms	0,08 ms
Alimentación eléctrica	solar + pila	solar + pila
Peso	1,7 kg	1,7 kg
Campos de visión	100 x 60 mm	100 x 83 mm
Campos de aplicación	MMA 5>400 A / TIG 2>300A / MIG-MAG 5>500A	MMA 5>400A / TIG 2>300A / MIG-MAG 5>500A
Garantía	2 años	
Tiempo de uso	-5°C / + 55°C	
Temperatura de almacenaje	-10°C / + 60°C	

CONDICIONES DE USO



Cuando el sistema de protección respiratoria se apaga, deja de haber una protección respiratoria. La concentración de dióxido de carbono aumenta y la tasa de oxígeno disminuye en la máscara, por lo que es esencial no utilizar el sistema de protección respiratoria cuando se apaga.

EL SISTEMA DE PROTECCIÓN RESPIRATORIA NO SE DEBE UTILIZAR EN LOS SIGUIENTES CASOS:

- en una atmósfera peligrosa para la salud del operador, una atmósfera con una tasa de oxígeno inferior a 17% o que contenga sustancias desconocidas.
- en entornos muy confinados o no ventilados como tanques, tuberías, etc.
- cerca de llamas o de proyecciones.
- en una zona con riesgos de explosión.
- en una zona con mucho viento.
- si el sistema de filtrado deja de funcionar : el usuario debe salir de la zona contaminada inmediatamente.
- si el filtro no está instalado.

ES ESENCIAL :

- que nada toque o altere las pieza en movimiento.
- no intentar modificar el aparato o el filtro.
- que ningún líquido o fluido penetre en el aparato – en particular el motor, el filtro y la batería.



Asegúrese de que la capucha en tejido esté bien colocada y que no esté dañada. La eficacia del filtrado depende de ello. El factor de protección del conjunto disminuye si la capucha no está colocada correctamente (barba larga, cabello largo, etc).



Asegúrese de que el conducto de llegada de aire no está bloqueado o plegado por un obstáculo en el entorno cercano del operador. La unidad se debe colocar en la espalda del operador para reducir este riesgo.



El filtro no se debe instalar directamente en la máscara, ni modificarse. Un filtrado eficaz no se podrá asegurar si una de las piezas del conjunto se modifica.

El sistema de protección respiratoria debe ser utilizado únicamente por operador cualificados y capacitados. El filtro no se debe modificar para adaptarse a otras unidades de filtrado.



Si una de estas condiciones no se aplica o se sigue, la garantía del sistema de protección respiratoria queda automáticamente inválida.

SE ACONSEJA AL USUARIO SALIR DE LA ZONA CONTAMINADA CUANDO:



- La alarma sonora del caudal de aire mínimo se activa.
- La respiración se vuelve difícil.
- Se siente una sensación de malestar o pérdida de equilibrio.
- Una o varias piezas del aparato están dañadas.
- el caudal de aire en la máscara disminuye bruscamente o se detiene.
- Se sienten contaminantes en el interior de la máscara.

DESEMBALADO





Asegúrese de que el embalaje está intacto y que ninguna pieza se ha dañado durante el transporte. Compruebe que el aparato está completo, en buen estado y correctamente ensamblado. Las piezas defectuosas o dañadas del sistema de protección respiratoria se deben reemplazar antes de su uso.



- Un embalado completo debe incluir :
1. La máscara respiratoria + capucha
 2. El sistema de protección respiratoria (motor + filtro + cinturón acolchado)
 3. la batería de litio
 4. El conducto de llegada de aire con su funda ignífuga y sus dos embudos.
 5. El arnés
 6. El caudalímetro
 7. El cargador de batería de litio
 8. La bolsa de transporte (sólo para GYSMATIC 5/13 XXL)
 9. 2 manuales de usuario (máscara + sistema de protección respiratoria)

FIJACIÓN DEL SISTEMA DE FILTRADO SOBRE LA CINTURA



1		2	
	Retire la hebilla del cinturón acolchado.		Retire la correa de las 2 presillas del cinturón.
3		4	
	Pase la correa en las dos presillas del sistema de filtrado.		Centre el Velcro® entre las dos presillas.

<p>5</p>  <p>De la vuelta al sistema de filtrado y fije el Velcro® contra el cinturón.</p>	<p>6</p>  <p>Vuelva a pasar la correa en las dos presillas del cinturón.</p>
<p>7</p>  <p>Vuelva a colocar la hebilla</p>	<p>8</p>  <p>Fije el arnés sobre las 4 anillas de plástico del cinturón.</p>



Proteja la cinta con un delantal (045217).

CONEXIÓN DEL CONDUCTO

<p>1</p>  <p>Conecte el conducto de respiración sobre el sistema de filtrado y gírelo en el sentido de las agujas del reloj para bloquear su posición.</p>	<p>2</p>  <p>Conecte la otra extremidad del conducto a la conexión de la diadema del mismo modo.</p>
---	--



Compruebe que el tubo de respiración está fijado sólidamente. Si el tubo está roto, reemplácelo.

COMPROBACIÓN / REEMPLAZO DE LOS FILTROS

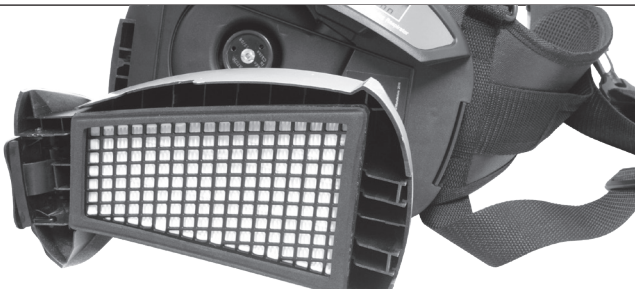
<p>1</p>  <p>Tire sobre la lengüeta para desbloquear el filtro</p>	<p>2</p>  <p>La cubierta se libera.</p>
---	---

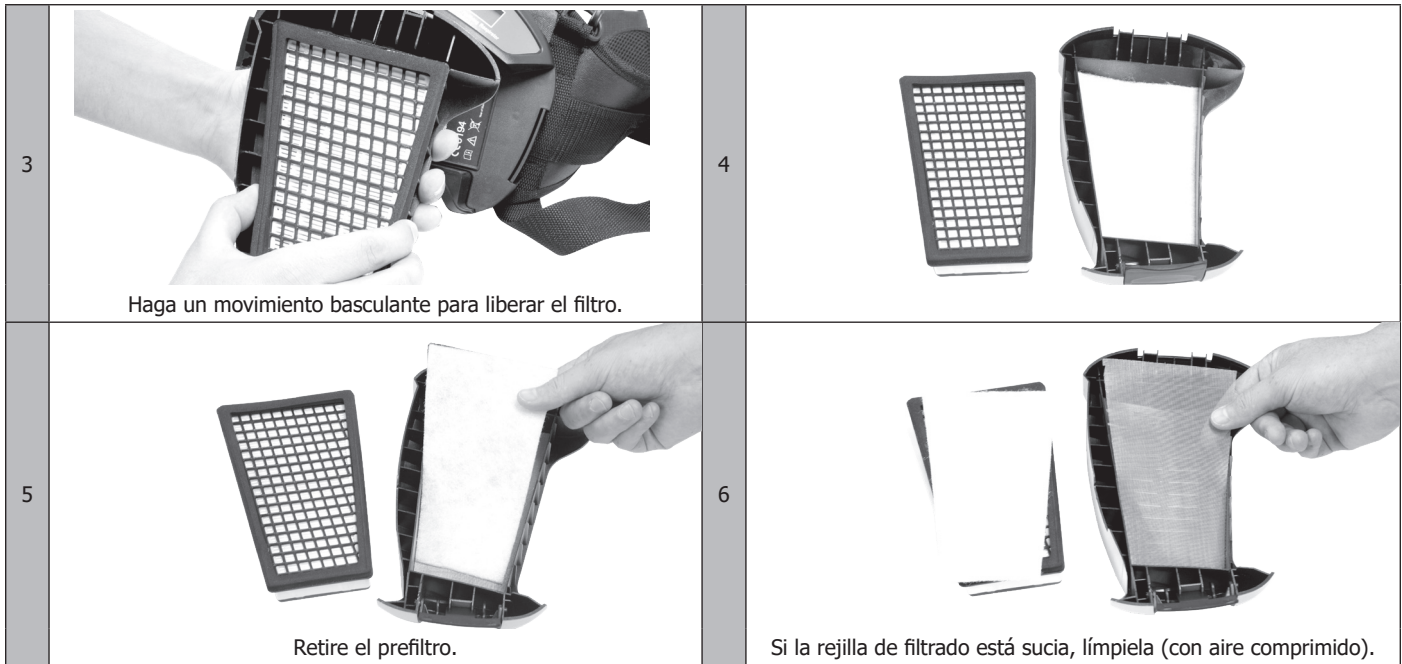

La duración del vida del filtro y prefiltro es de 12 meses. En uso intensivo del sistema de protección respiratoria, compruebe periódicamente la suciedad de los filtros y cámbielos si fuera necesario antes de los 12 meses.

COLOCAR LA BATERÍA / CARGA





La batería interna está parcialmente cargada. Se debe cargar a 100% (4 barras) antes del primer uso.
 ⚠ Se recomienda utilizar únicamente baterías completamente cargadas para cada inicio de trabajo.



La carga no se debe utilizar para una aplicación diferente que para la que se ha diseñado. No cargue la batería en una atmósfera potencialmente explosiva. El cargador solo se debe utilizar en interior.
 El cargador controla la carga automáticamente, una vez que la batería está completamente cargada, el cargador mantiene la carga y conserva la batería cargada. El tiempo de carga varía de 3 a 4 horas.



La batería se descarga tras un largo periodo de almacenado. Recargar siempre la batería si ha sido almacenada durante más de 15 días. Cuando la batería es nueva o se ha almacenado más de 3 meses, cárguela y descárguela al menos dos veces seguidas para alcanzar la capacidad nominal de carga.

Carga de la batería :

1. Conecte la conexión del cargador en la toma de corriente.
2. Conecte la batería al cargador. La conexión está situada en la parte inferior de la batería.
3. El estado de carga está indicado por un LED rojo sobre la toma de corriente
4. Una vez que se termina la carga, el mantenimiento de carga se inicia: el LED rojo se apaga y un LED verde se enciende.
5. Desconecte el cargador de la toma de corriente (No deje el cargador conectado a la red eléctrica si no está en uso).

SUSTITUCIÓN DE LA PILA DE LA MÁSCARA

El filtro optoelectrónico utiliza 1 pila de 3V de litio (CR2450).



Siga las instrucciones siguientes para el cambio de las pilas:

- Tire de la tapa y retire la pila.
- Reemplace la nueva pila en su lugar. La polaridad « + » debe seguir estando visible.
- Vuelva a colocar la tapa.
- Se aconseja cambiar la pila una vez al año.

Aviso:

- Recicle las pilas de litio gastadas. En Europa las pilas están consideradas como desechos peligrosos.
- No la tire a la basura. Se deben depositar en un contenedor para pilas usadas.

CÓMO COLOCAR LA CAPUCHA

1		2	
	Descienda la máscara tirando con cuidado del mango.		Asegúrese de que la capucha esté bien colocada, bajo el mentón.



Para ajustar el ajuste de la diadema, compruebe el manual de la máscara incluido con el producto.

AJUSTE DEL FLUJO DE AIRE



Un mando situado en el conducto de aire, a la altura de la cinta craneal, permite ajustar la dirección del flujo de aire hacia el interior de la mascarilla. Hay 2 ajustes posibles:

 El aire se dirige a la nariz del usuario.





 El aire se envía a las mejillas del usuario.

ANTES DE SU USO

Antes de cada uso, asegúrese de que:

- el conjunto de piezas no está dañado. Reemplace cada pieza dañada o desgastada. Examine el conducto y la capucha ignífuga.
- la conexión es buena y segura entre el conducto y la unidad de filtrado, y entre el conducto y la máquina.
- el caudal de aire es suficiente
- el caudal de aire es constante desde la unidad de filtrado hasta la máscara.
- la batería está completamente recargada.



Prueba del caudal de aire:

<p>1</p>  <p>Conecte el conducto de respiración sobre el sistema de filtrado y gírelo en el sentido de las agujas del reloj para bloquear su posición.</p>	<p>2</p>  <p>Inserte el caudalímetro en la extremidad del conducto.</p>
<p>3</p>  <p>Presione sobre el botón ON y mantenga el conducto de aire en una posición vertical a la altura de los ojos.</p>	<p>4</p>  <p>El caudal de aire es suficiente únicamente si la bolita alcanza el nivel mínimo de caudal <u>170</u>.</p>



Si la bolita no alcanza el mínimo, se necesita recargar o cambiar la batería o cambiar el filtro y prefiltro. Si el problema persiste, consulte el capítulo 33 de este manual para más información.

Prueba de alarma de caudal de aire:

<p>1</p>  <p>Retire el conducto respiratorio de la parte de la máscara y presione sobre el botón ON.</p>	<p>2</p>  <p>Cubra la salida de aire con su mano y espere alrededor de 15 segundos.</p>
---	---

El led «Warning» parpadea, una alarma sonora suena y el icono  parpadea en la pantalla.



Si la alarma no funciona, su sistema de protección respiratoria está dañado. Si su aparato se encuentra bajo garantía, devuélvalo a su distribuidor para un diagnóstico de la avería.

PUESTA EN MARCHA



Encienda el sistema presionando una vez el botón ON.



Presione de nuevo sobre el botón ON, el caudal de aire funciona a nivel 1 (~170L/min).



Presione de nuevo sobre el botón ON, el caudal de aire funciona a nivel 2 (~200L/min).

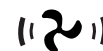

Presione de nuevo sobre el botón ON, el caudal de aire funciona a nivel 3 (~230L/min).
Presione sobre el botón ON, el caudal de aire vuelve al nivel 1 (~170L/min).



El sistema de filtrado se pone automáticamente en suspensión al cabo de 30 minutos de inactividad.

SIGNIFICADO, CAUSAS, SOLUCIONES

Significado	Causas	Soluciones
Código fallo «E01» + parpadea	Motor bloqueado o dañado.	Compruebe visualmente el estado del motor desmontando el capó del filtro y reiniciando el sistema de filtrado. Si el error persiste, el dispositivo está dañado, no lo utilice.
Código fallo «E02» + parpadea	- Motor dañado - Sobrecarga del circuito	
parpadea + parpadea + alarma sonora	Batería débil	Cargar la batería
parpadea + parpadea + alarma sonora	Filtro o conducto bloqueado	Retire la obstrucción, cambie el filtro / limpie el conducto flexible
parpadea + alarma sonora	Protección térmica	Espere a que se apague el testigo luminoso para reiniciar la soldadura.
No hay caudal de aire, no hay alarma	- Ninguna potencia - Mal contacto de la batería	- Cargar la batería - Retire y reinserte la batería.
Duración de funcionamiento de la batería demasiado corto	- La batería no está cargada a 100% - Filtro bloqueado - Batería desgastada	- Cargue la batería - Retire la obstrucción, cambie el filtro - Cambie la batería
Olor extraño en la máscara	- Filtro fisurado - Conducto fisurado - Pantalla interior de máscara fisurada	Retírese de la zona de trabajo inmediatamente: - Cambie el filtro - Cambie el conducto - Cambie la pantalla interior
Caudal de aire insuficiente	- Conducto perforado o fisurado - Filtro semibloqueado"	- Compruebe que el conducto esté bien conectado al sistema respiratoria y a la máscara. - Cambie el conducto respiratorio. - Retire la obstrucción o cambie el filtro.

MANTENIMIENTO

La unidad de filtrado y la máscara se deben limpiar regularmente para ser conservados en un buen estado de funcionamiento. Ningún líquido debe penetrar en el interior de la unidad de filtrado o sobre el filtro principal. Deje que el conjunto de piezas limpiadas se sequen al aire libre. No utilice nunca solventes o limpiador abrasivo. La unidad de filtrado no se debe secar con aire caliente o un radiador.

El filtro se debe cambiar si está roto o bloqueado. El conducto de respiración se debe cambiar si está fisurado.

La batería se debe cargar en cuanto el testigo de batería débil se enciende en la pantalla. Para conservar la batería en buen estado de funcionamiento, se recomienda no superar 10 meses de almacenado sin usar el producto.

Utilice un trapo suave para secas las superficies externas. ¡No utilice agua!

El filtro se debe reemplazar al mismo tiempo que el prefiltro.

GARANTÍA

La garantía cubre todos los defectos o vicios de fabricación durante 2 años, a partir de la fecha de compra (piezas y mano de obra)

La garantía no cubre:

- Todas las otras averías resultando del transporte
- El desgaste normal de las piezas (cables, pinzas...)
- Los incidentes resultando de un mal uso (error de alimentación, caída, desmontaje)
- Los fallos relacionados con el entorno (polución, oxidación, polvo...)

En caso de fallo, regresen la maquina a su distribuidor, adjuntando:

- Un justificativo de compra con fecha (recibo, factura...)
- Una nota explicativa del fallo.

ПРЕДОСТЕРЕЖЕНИЯ - ПРАВИЛА БЕЗОПАСНОСТИ

Данное руководство пользователя содержит информацию о работе оборудования и мерах предосторожности, которые необходимо соблюдать для обеспечения безопасности пользователя.

Пожалуйста, внимательно прочитайте его перед первым использованием и храните в безопасном месте для дальнейшего использования.

Данная инструкция должна быть прочитана и понята перед любой операцией. Любые изменения или техническое обслуживание, не указанные в руководстве, не должны проводиться.

Любой ущерб, нанесенный людям или имуществу в результате использования не в соответствии с инструкциями данного руководства, не может быть понесен изготовителем. В случае возникновения проблемы или неопределенности проконсультируйтесь с квалифицированным специалистом для правильного обращения с изделием.

Данное оборудование предназначено исключительно для защиты глаз от ультрафиолетового инфракрасного излучения (UV/IR), выступов накаливания и искр, образующихся во время сварки и резки.

Никогда не смотрите прямо на сварочную дугу без защиты глаз, когда она загорается. Несоблюдение этого требования может привести к болезненному воспалению роговицы и потенциально необратимому повреждению хрусталика, что может привести к катаракте.

Берегись! Опасность травмирования, если человек в маске и очках будет поражен частицами, выброшенными с большой скоростью.

Маска, фильтр и щиты не гарантируют неограниченной защиты от сильных ударов или толчков, взрывных механизмов или агрессивных жидкостей. Избегайте сварки или резки в этих суровых условиях.

Не сваривайте и не режьте этой маской над головой.

Отодвиньте его лицо от задымленного места. Для удаления дыма используйте принудительную вентиляцию или местную вытяжку.

Оксиацетиленовая, лазерная или газовая сварка и резка этой маской не разрешены.



Перед каждым использованием :

- Внимательно осмотрите маску и ее УФ/ИК-фильтр.
- Немедленно замените изношенные или поврежденные детали.
- Замените линзы фильтра или лицевые экраны, если они потрескались или поцарапались, чтобы предотвратить повреждение глаз пользователя.

Оголовье может вызвать аллергию у чувствительных людей.

Рабочая температура оптоэлектронного фильтра составляет от -5°C до $+55^{\circ}\text{C}$.

Оптоэлектронный фильтр в маске не является водонепроницаемым и не будет работать должным образом, если он соприкасался с водой.

Если вам необходимо переместить товар, используйте прилагаемую сумку, чтобы избежать повреждения товара или его компонентов.

Обслуживание :

- Во избежание повреждения фильтра или лицевых щитов не кладите тяжелые предметы или инструменты на лицевую панель или в нее.
- Температура хранения масок от -10°C до $+60^{\circ}\text{C}$.
- Очищайте оптоэлектронный фильтр с помощью чистой хлопчатобумажной или специальной ткани для линз.
- Регулярно очищайте и меняйте защитные экраны.
- Очищайте маску изнутри и снаружи нейтральным моющим средством - дезинфицирующим средством. Не используйте растворители.
- Следите за тем, чтобы датчики и ячейка не были забиты пылью или мусором.
- Мы рекомендуем использовать маску и козырьки в течение 5 лет. Продолжительность использования зависит от различных факторов, таких как тип использования, очистка, хранение и техническое обслуживание.

ПЕРЕД ИСПОЛЬЗОВАНИЕМ

- Убедитесь, что маска в хорошем состоянии и отрегулируйте обхват обруча.
- Проверьте правильное положение и состояние защитных экранов и фильтра. При наличии аномалии, приведите маску в исправное состояние.
- Убедитесь, что датчика и элемент не покрыты пылью или налетом.
- Убедитесь, что защитные пленки с внутреннего и внешнего экрана были отклеены.
- Убедитесь, что уровень защиты соответствует применяемому методу сварки. Чтобы помочь вам в вашем выборе смотрите таблицу «Методы сварки».

ВСТУПЛЕНИЕ

Маска сварщика GYSMATIC 9/13 XL и 5/13 XXL вместе со своей системой респираторной защиты является средством защиты лица и дыхательной системы. Основанная на принципе циркуляции воздуха под повышенным давлением система респираторной защиты монтируется на пояс и подает воздух к маске через рукав, регулируя его расход. Подача очищенного воздуха создает таким образом повышенное давление и препятствует загрязненному воздуху извне поступать в маску сварщика.

Вся система представляет собой дыхательный аппарат класса ТНЗР. В стандартной комплектации система поставляется с фильтром ТНЗ (арт 065734).

МЕРЫ ПРЕДОСТОРОЖНОСТИ

- Маска может быть использована для всех методов сварки кроме Ацетилено-кислородной, лазерной и газовой сварки.
- Внешний и внутренний защитные экраны должны быть систематически помещены по обе стороны фильтра. Отсутствие экрана может вызвать непоправимый ущерб и опасность для вашей безопасности.
- Все компоненты, используемые в дыхательной системе, должны быть сертифицированы GYS и использоваться в соответствии с инструкциями данного руководства.
- Выдыхатель должен храниться в сухом и чистом месте в диапазоне температур от -10°C до +60°C и относительной влажности воздуха менее 90%.
- Внимание! Дыхательная трубка может запутаться и застрять в окружающем пространстве.
- При очень высоких скоростях работы давление в дыхательном защитном устройстве может стать отрицательным в момент максимального вдыхания.

	9/13 XL	5/13 XXL
Светлый	3	4
Темный	9-13	5-13
Размеры фильтра	133 x 114 mm	133 x 114 mm
Время реагирования	0,08 тысячная секунда	0,08 тысячная секунда
Питание	солнечный + куча	солнечный + куча
Вес	1,7 кг	1,7 кг
Зона обзора	100 x 60 mm	100 x 83 mm
Области применения	MMA 5>400 A / TIG 2>300A / MIG-MAG 5>500A	MMA 5>400A / TIG 2>300A / MIG-MAG 5>500A
Гарантия	2 годы	
Температура использования	-5°C / + 55°C	
Температура хранения	-10°C / + 60°C	

УСЛОВИЯ ИСПОЛЬЗОВАНИЯ



При выключенной системе респираторной защиты никакой респираторной защиты нет. Концентрация углекислого газа увеличивается и пропорция кислорода уменьшается в маске. Поэтому совершенно необходимо не использовать систему респираторной защиты, когда она выключена.

СИСТЕМА РЕСПИРАТОРНОЙ ЗАЩИТЫ НЕ ДОЛЖНА БЫТЬ ИСПОЛЬЗОВАНА:

- в среде, опасной для здоровья оператора, в среде с содержанием кислорода меньше 17% или содержащей неизвестные вещества.
- в тесном или невентилируемом пространстве, например, резервуары, трубопроводы и т.д.
- вблизи пламени или брызг.
- во взрывоопасной зоне.
- в излишне проветриваемой зоне.
- если фильтровентиляционная система перестает работать, то пользователь должен немедленно покинуть заражённую зону.
- если фильтр не установлен.

СОВЕРШЕННО НЕОБХОДИМО:

- чтобы ничего не касалось или разрушало подвижные части.
- не пытаться модифицировать аппарат или фильтр.
- чтобы никакая жидкость или жидкое тело не проникали в аппарат и, в частности, в двигатель, фильтр или аккумулятор.



Убедитесь, что матерчатый шлем правильно надет и не испорчен. От этого зависит качество фильтрации. Фактор защиты совокупности устройства снижается если шлем неправильно зафиксирован (из-за длинной бороды, волос и т.д.).



Проверьте, что рукав подачи воздуха не заблокирован или перегнут из-за какого-либо препятствия в непосредственном окружении оператора. Устройство должно размещаться за спиной оператора для уменьшения этого риска.



Фильтр нельзя ни модифицировать, ни устанавливать непосредственно на маску. Эффективная фильтрация не сможет быть обеспечена если одна или все детали фильтра модифицированы.

Система респираторной защиты должна быть использована только квалифицированным и специально обученным персоналом. Фильтр не должен быть модифицирован для адаптации на другие блоки фильтрации.



В случае, если хоть одно из этих условий не соблюдено, гарантия системы респираторной защиты автоматически становится недействительной.

ПОЛЬЗОВАТЕЛЮ РЕКОМЕНДУЕТСЯ ПОКИНУТЬ ЗАРАЖЕННУЮ ЗОНУ КОГДА:



- включается звуковой сигнал, оповещающий о минимальном расходе воздуха.
- дышать становится трудно.
- появляется ощущение недомогания или потери равновесия.
- одна или несколько деталей устройства повреждены.
- расход воздуха в маске внезапно снижается или прекращается.
- внутри маски чувствуются запахи загрязняющей примеси.

РАСПАКОВКА

Убедитесь в том, что упаковка целая и что ни одна деталь не была повреждена при транспортировке. Проверьте, что устройство в полной комплектации, в хорошем состоянии и надлежащим образом собрано. Дефектные или поврежденные детали системы респираторной защиты должны быть заменены перед использованием.





Полный набор должен включать в себя:

1. респираторная маска + шлем
2. система респираторной защиты (мотор + фильтр + пояс с мягкой прокладкой)
3. ионно-литиевый аккумулятор
4. шланг подачи воздуха с огнеупорным чехлом и 2 насадками
5. плечевой ремень
6. расходомер
7. зарядное устройство для ионно-литиевого аккумулятора
8. сумка для транспорта (только для ГИСМАТИК 5/13 XXL)
9. 2 инструкции по эксплуатации (маска + система респираторной защиты)

КРЕПЛЕНИЕ ФИЛЬТРОВЕНТИЛЯЦИОННОЙ СИСТЕМЫ НА РЕМЕНЬ

1	<p>Снимите пряжку с пояса с мягкой прокладкой.</p>	2	<p>Выньте ремень из 2 петель пояса.</p>
3	<p>Протяните ремень через 3 петли фильтровентиляционная система.</p>	4	<p>Поместите липучку между 2 петлями.</p>

<p>5</p>  <p>Переверните фильтровентиляционную систему и прикрепите липучкой к поясу.</p>	<p>6</p>  <p>Проденьте ремень через 2 петли пояса.</p>
<p>7</p>  <p>Закрепите пряжку.</p>	<p>8</p>  <p>Зацепите плечевой ремень за 4 пластиковых кольца пояса.</p>



Защитите ремень фартуком (045217).

ПОДКЛЮЧЕНИЕ ШЛАНГА



<p>1</p>  <p>Подсоедините шланг дыхательной системы к фильтровентиляционному блоку и поверните его по часовой стрелке, чтобы закрепить.</p>	<p>2</p>  <p>Подсоедините второй конец шланга к ободу таким же образом.</p>
--	---

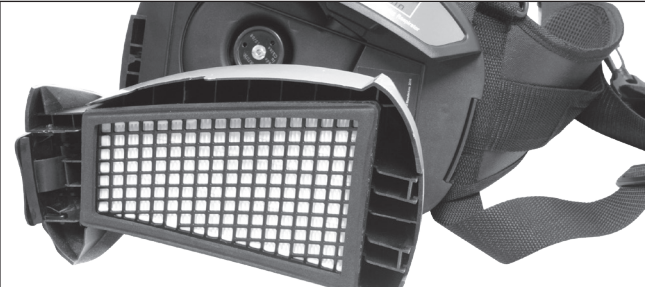

Проверьте, что шланг дыхательной системы хорошо закреплен. Если шланг сломан, то замените его.

ПРОВЕРКА / ЗАМЕНА ФИЛЬТРОВ

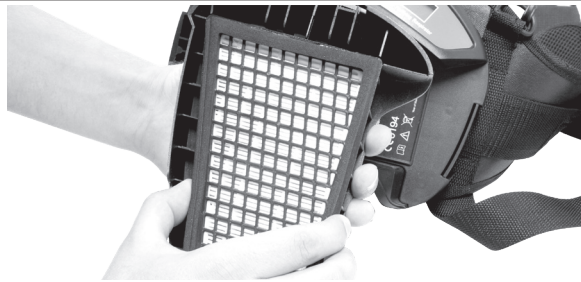

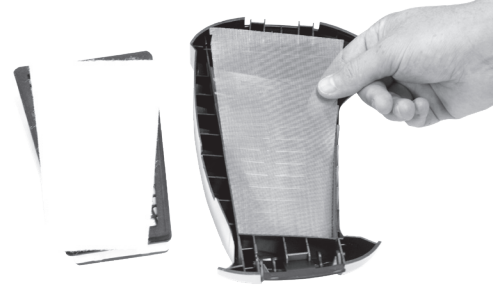

<p>1</p>  <p>Потяните за язычок, чтобы разблокировать фильтр</p>	<p>2</p>  <p>Корпус освобождается.</p>
---	--

<p>3</p>  <p>Колесательным движением освободите фильтр.</p>	<p>4</p> 
<p>5</p>  <p>Снимите предфильтр.</p>	<p>6</p>  <p>Если фильтрационная решетка загрязнена, то очистите ее (обдувкой).</p>



Срок службы фильтра и предфильтра 12 месяцев. При интенсивном использовании системы респираторной защиты время от времени проверяйте загрязненность фильтров и при надобности заменяйте их до окончания 12-месячного периода.

УСТАНОВКА АККУМУЛЯТОРНОЙ БАТАРЕИ / ЗАРЯДКА

<p>1</p>  <p>Скольжением поместить аккумулятор сзади фильтровентиляционного блока.</p>	<p>2</p>  <p>Убедитесь, что аккумулятор зафиксирован в положении .</p>
<p>3</p> 	 <p>Аккумулятор можно зарядить непосредственно на фильтровентиляционном блоке или отдельно от него.</p>



Аккумулятор поставляется частично заряженным. Перед первым использованием его нужно зарядить на 100% (4 полосы).

⚠ Рекомендуется использовать только полностью заряженные аккумуляторы каждый раз, когда вы начинаете работать.



Зарядное устройство не должно быть использовано для другого применения чем то, для которого оно разработано. Не заряжайте аккумулятор в потенциально взрывоопасной среде. Зарядное устройство должно быть использовано исключительно в помещении.

Зарядное устройство автоматически контролирует зарядку. Как только аккумулятор полностью заряжен, зарядное устройство поддерживает заряд и аккумулятор остается заряженным. Время зарядки составляет 3-4 часа.



Аккумулятор разряжается за время долгого периода хранения. Всегда заряжайте аккумулятор, если она не использовалась более 15 дней. Когда аккумулятор новый или не использовался в течение более 3 месяцев, его надо зарядить и разрядить как минимум 2 раза подряд, чтобы достичь номинальной емкости заряда.

Заряд аккумулятора :

1. Подключите зарядное устройство к сети.
2. Подсоедините аккумулятор к зарядному устройству. Коннектор расположен сверху аккумулятора.
3. Состояние зарядки указывается с помощью красного светодиода на сетевом шнуре.
4. После окончания зарядки начинается поддержка зарядки: красный светодиод гаснет и зажигается зеленый.
5. Отсоедините зарядное устройство от сети (не оставляйте зарядное устройство подключенным к сети, когда оно не используется).

ЗАМЕНА БАТАРЕИ МАСКИ

Оптоэлектронный фильтр работает на 1 литиевой батарейке 3В (CR2450).

Для замены батареек, следуйте перечисленным ниже указаниям:

- Потяните за крышку и достаньте батарейку.
- Поместите новую батарейку в ее гнездо. Полярность «+» должна быть на видимой части батарейки.
- Закройте крышку.
- Советуется заменять батарейку раз в год.

ПРЕДУПРЕЖДЕНИЕ:

- Использованные литиевые батарейки должны быть отданы на переработку. Батарейки относятся к категории опасных отходов.
- Не выбрасывать в мусоропровод, а поместить в специальный сборник для использованных батареек.

ОПУСТИТЕ МАСКУ, ПОТЯНУВ ЗА ЯЗЫЧОК.



1

Убедитесь в том, что шлем хорошо зафиксирован под подбородком.

2

Убедитесь в том, что шлем правильно надет и закреплен под подбородком.



Для того, чтобы подтянуть или ослабить обод, см. инструкцию маски сварщика, которая прилагается в наборе.

РЕГУЛИРОВКА ВОЗДУШНОГО ПОТОКА

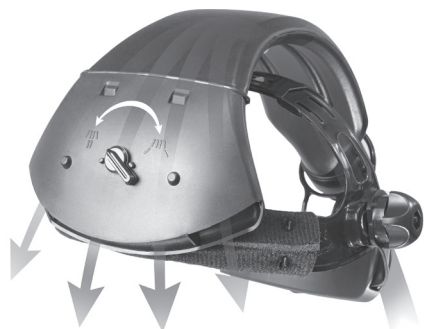

Ручка, расположенная на воздуховоде, на уровне оголовья, служит для регулировки направления потока воздуха, поступающего в маску. Возможны 2 варианта настройки:



Воздух направляется в нос пользователя.





Воздух направляется к щекам пользователя.

ПЕРЕД ИСПОЛЬЗОВАНИЕМ

Перед каждым использованием убедитесь, что:

- ни одна из деталей не повреждена. Замените каждую поврежденную или изношенную деталь. Осмотрите шланг и шлем из огнестойкого материала.
- подсоединение хорошее и безопасное между шлангом и фильтровентиляционным блоком, а также между шлангом и маской.
- расход воздуха достаточный
- расход воздуха постоянен от фильтровентиляционного блока до маски.
- аккумулятор полностью заряжен.

Тест расхода воздуха:

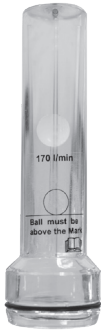
1	 <p>Подсоедините шланг дыхательной системы к фильтровентиляционному блоку и поверните его по часовой стрелке, чтобы закрепить.</p>	2	 <p>Вставьте расходомер в шланг.</p>
3	 <p>Нажмите на кнопку ON и удерживайте шланг подачи воздуха в вертикальном положении на уровне глаз.</p>	4	 <p>Расход воздуха считается достаточным только если шарик достигает максимальный уровень расхода Ω.</p>



Если шарик не достигает минимума, то необходимо зарядить/заменить аккумулятор или заменить фильтр и предфильтр. Если проблема продолжаться, см. главу 42 для дополнительной информации.

Тест предупредительного сигнала расхода воздуха:

1	 <p>Отсоедините дыхательную трубку со стороны маски и нажмите на кнопку ON.</p>	2	 <p>Закройте выход воздуха рукой и подождите около 15 секунд.</p>
---	--	---	---

Мигает светодиод «Warning», раздается звуковой сигнал и на экране мигает иконка .



Если предупредительный сигнал не работает, то система респираторной защиты повреждена. Если действует гарантийный период, то возвратите ваше устройство продавцу для диагностики поломки.

ВКЛЮЧЕНИЕ

1x ON



Поставьте систему под напряжение, нажав 1 раз на кнопку ON.



2x ON



Еще раз нажмите на кнопку ON, расход воздуха включается на уровне 1 (~170л/мин).



3x ON



Еще раз нажмите на кнопку ON, расход воздуха включается на уровне 2 (~200л/мин).



4x ON

 Еще раз нажмите на кнопку ON, расход воздуха включается на уровне 3 (~230л/мин).
 Новым нажатием на кнопку ON расход воздуха возвращается на уровень 1 (~170л/мин).

Фильтровентиляционная система автоматически становится в режим ожидания по истечении 30 минут простоя.

ЗНАЧЕНИЕ, ПРИЧИНЫ, УСТРАНЕНИЕ

Значение	ПРИЧИНЫ	УСТРАНЕНИЕ
Код ошибки «E01» + мигает	Мотор заблокирован или поврежден.	Разберите корпус фильтра и зрительно проверьте состояние мотора. Затем перезапустите фильтровентиляционную систему. Если проблема не устраняется, то система повреждена. Не использовать ее.
Код ошибки «E02» + мигает	- Мотор поврежден - Перегрев цепи	
мигает + мигает + звуковой сигнал	Низкий уровень заряда аккумулятора	Зарядите аккумулятор
мигает + мигает + звуковой сигнал	Заблокирован фильтр или шланг	Удалите пробку, замените фильтр / прочистите гибкий шланг.
мигает + звуковой сигнал	Тепловая защита	Подождать пока погаснет светодиод, прежде чем возобновить сварку.
Нет подачи воздуха, нет предупредительного сигнала	- Нет мощности - Неправильный контакт аккумулятора	- Зарядите аккумулятор - Снимите и заново вставьте аккумулятор.
Сликом маленькое время работы аккумулятора	- Аккумулятор не заряжен на 100% - Заблокирован фильтр - Износ аккумулятора	- Зарядите аккумулятор - Удалите пробку, замените фильтр - Замените аккумулятор
Необычный запах в маске	- Сломался фильтр - Сломался шланг - Сломался внутренний экран маски	Немедленно покиньте рабочую зону: - Замените фильтр - Замените шланг - Замените внутренний экран
Недостаточный расход воздуха	- Шланг продырявлен или сломан - Фильтр наполовину заблокирован	- Проверьте, что шланг правильно подсоединен к респираторной системе и к маске. - Замените шланг подачи воздуха. - Удалите пробку или замените фильтр.

ТЕХНИЧЕСКОЕ ОБСЛУЖИВАНИЕ

Фильтрующий блок и маску необходимо регулярно чистить для поддержания их в исправном состоянии. Жидкость не должна попадать в фильтровальный блок или главный фильтр. Дайте всем очищенным частям высохнуть на воздухе. Никогда не используйте растворители или абразивные чистящие средства. Фильтрующий блок нельзя сушить горячим воздухом или радиатором.

Если блок фильтрации сломан или заблокирован, его необходимо заменить. Если дыхательный шланг треснул, его необходимо заменить.

Аккумулятор необходимо зарядить, как только на дисплее появится индикатор низкого заряда аккумулятора. Для поддержания аккумулятора в хорошем рабочем состоянии настоятельно рекомендуется не превышать 10 месяцев хранения без использования.

Для протирки внешних поверхностей используйте мягкую ткань. Не используйте воду!

Фильтр должен быть заменен одновременно с фильтром предварительной очистки.

ГАРАНТИЯ

Гарантия распространяется на любой заводской дефект или брак в течение 2х лет с даты покупки изделия (запчасти и рабочая сила).

Гарантия не распространяется на:

- Любые поломки, вызванные транспортировкой.

- Нормальный износ деталей (Например : кабели, зажимы и т.д.).
- Случаи неправильного использования (ошибка питания, падение, разборка).
- Случаи выхода из строя из-за окружающей среды (загрязнение воздуха, коррозия, пыль).

При выходе из строя, обратитесь в пункт покупки аппарата с предъявлением следующих документов:

- документ, подтверждающий покупку (с датой): кассовый чек, инвойс....
- описание поломки.

VEILIGHEIDSBEVELEN

Deze gebruikershandleiding bevat informatie over de werking van de apparatuur en de te volgen voorzorgsmaatregelen voor de veiligheid van de gebruiker.

Lees het voor het eerste gebruik zorgvuldig door en bewaar het op een veilige plaats voor toekomstige referentie.

Deze instructies moeten worden gelezen en begrepen vóór elke handeling. Wijzigingen of onderhoud die niet in de handleiding zijn aangegeven, mogen niet worden uitgevoerd.

Schade aan personen of eigendommen veroorzaakt door gebruik dat niet in overeenstemming is met de instructies in deze handleiding, is niet ten laste van de fabrikant. In het geval van een probleem of onzekerheid, raadpleeg een gekwalificeerd persoon om het product correct te behandelen.

Deze apparatuur is uitsluitend bedoeld voor de bescherming van de ogen tegen ultraviolette infraroodstraling (UV /IR), gloeiende uitsteeksels en vonken die worden veroorzaakt tijdens las- en snijwerkzaamheden.

Kijk nooit direct naar lasbogen zonder oogbescherming wanneer de lasboog wordt geïnitieerd. Als u dit niet doet, kan dit een pijnlijke ontsteking van het hoornvlies veroorzaken en mogelijk onomkeerbare schade aan de lens, wat kan leiden tot cataracten.

Kijk uit! Gevaar voor letsel als een persoon met een masker en een veiligheidsbril wordt geraakt door deeltjes die met hoge snelheid worden geworpen.

Het masker, het filter en de schilden garanderen geen onbeperkte bescherming tegen grote schokken of stoten, explosieve mechanismen of bijtende vloeistoffen. Vermijd lassen of snijden in deze zware omstandigheden.

Las of snijdt niet boven zijn hoofd met dit masker.

Ga met zijn gezicht weg van het rokerige gebied. Gebruik geforceerde ventilatie of plaatselijke afzuiging om de rook te verwijderen.

Oxyacetyleen, laser- of gaslassen en -snijden is met dit masker niet toegestaan.



Voor elk gebruik :

- Controleer het masker en zijn UV/IR-filter zorgvuldig.
- Vervang versleten of beschadigde onderdelen onmiddellijk.
- Vervang filterlenzen of gelaatsschermen als ze gebarsten of bekrast zijn om schade aan de ogen van de gebruiker te voorkomen.

De hoofdband kan mogelijk allergieën veroorzaken bij gevoelige personen.

De bedrijfstemperaturen van de opto-elektronische filter zijn van -5°C tot $+55^{\circ}\text{C}$.

Het opto-elektronische filter in het masker is niet waterdicht en werkt niet goed als het in contact is geweest met water.

Als u het product moet verplaatsen, gebruik dan de meegeleverde tas om schade aan het product of onderdelen ervan te voorkomen.

Onderhoud :

- Plaats geen zware voorwerpen of gereedschap op of in het gelaatstuk om schade aan het filter of de gelaatsschermen te voorkomen.
- De opslagtemperatuur van het masker varieert van -10°C tot $+60^{\circ}\text{C}$.
- Reinig het Optoelektronische filter met een schoon katoenen of speciaal lensdoekje.
- Reinig en vervang de schermen regelmatig.
- Reinig de binnen- en buitenkant van het masker met een neutraal reinigingsmiddel. Gebruik geen oplosmiddelen.
- Zorg ervoor dat de sensoren en de cel niet worden gehinderd door stof of vuil.
- Wij raden u aan het masker en de vizieren 5 jaar lang te gebruiken. De gebruiksduur is afhankelijk van verschillende factoren zoals type gebruik, reiniging, opslag en onderhoud.

VOOR GEBRUIK

- Controleer de goede staat van de lashelm
- De instellingen van de hoofdband.
- Controleer de juiste positie en de toestand van het spatglas en het filter. In geval van een afwijking, gelieve eerst het defect (laten) herstellen.
- Controleer of de detectoren en de cel niet verstopt of bedekt zijn door stof of vuil.
- Controleer of het beschermfolie van de buitenste en binnenste van het spatglas verwijderd is.
- Controleer of het beschermingsniveau overeenstemt met de lastechniek. Om u te helpen bij uw keuze, kijk in de « lastechnieken » tabel.

INTRODUCTIE

De GYSMATIC 9/13 XL en 5/13 XXL lashelm met de bijbehorende ademhalingsbescherming biedt bescherming aan het gezicht en de ademhaling van de gebruiker. Het systeem werkt dankzij de overdruk van de luchtcirculatie. Het wordt bevestigd aan een riem en zorgt, via een luchtslang, voor een gereguleerde luchtdruk naar de lashelm toe. De toevoer van gezuiverde lucht creëert zo een overdruk en verhindert de verontreinigde lucht buiten de helm deze binnen te dringen.

Het complete systeem is een klasse TH3P adempluchtoestel. Het systeem wordt standaard geleverd met een TH3 filter (ref. 065734)

VOORZORGSMAATREGELEN

- Het masker is geschikt voor alle lastechnieken behalve autogeen lassen, laserlassen of spuitpistool.
- Een extern en intern spatglas dienen systematisch geplaatst te worden aan beide kanten van de filter. Afwezigheid van spatglas kan ernstig en blijvend letsel veroorzaken en een gevaar vormen voor uw veiligheid.
- Alle onderdelen die in het ademhalingssysteem worden gebruikt, moeten GYS-goedgekeurde onderdelen zijn en moeten worden gebruikt in overeenstemming met de instructies in deze handleiding.
- Het ademhalingstoestel moet worden opgeslagen op een droge en schone plaats bij een temperatuurbereik van -10°C tot +60°C en een relatieve luchtvochtigheid van minder dan 90%.
- Voorzichtig! De beademingsbuis kan verstrikt raken en vastlopen in de omgeving.
- Bij zeer hoge werksnelheden kan de druk in de ademhalingsbescherming negatief worden op het moment van de maximale inademing.

	9/13 XL	5/13 XXL
Heldere tint	3	4
Donkere tint	9-13	5-13
Afmetingen van de filter	133 x 114 mm	133 x 114 mm
Reactietijd	0,08 ms	0,08 ms
Stroomvoorziening	zonne-energie + stapel	zonne-energie + stapel
Gewicht	1,7 kg	1,7 kg
Gezichtsveld	100 x 60 mm	100 x 83 mm
Te gebruiken voor	MMA 5>400 A / TIG 2>300A / MIG-MAG 5>500A	MMA 5>400A / TIG 2>300A / MIG-MAG 5>500A
Garantie	2 jaren	
Gebruikstemperatuur	-5°C / + 55°C	
Bewaartemperatuur	-10°C / + 60°C	

VOORWAARDEN VOOR HET GEBRUIK



Wanneer de ademhalingsbescherming uitgeschakeld is, is er geen enkele ademhalingsbeveiliging beschikbaar. De kooldioxydeconcentratie neemt toe en het percentage zuurstof vermindert in de lashelm. Het is dus zeer belangrijk om de ademhalingsbescherming niet te gebruiken wanneer deze uitgeschakeld is.

DE ADEMHALINGSBESCHERMING MAG NIET GEBRUIKT WORDEN :

- in een omgeving die gevaarlijk is voor de gezondheid van de gebruiker, in een omgeving waar het zuurstofgehalte lager is dan 17%, of waar de lucht onbekende stoffen bevat.
- in besloten of slecht of niet-geventileerde ruimtes zoals tanks of reservoirs, buizen enz.
- dichtbij vlammen of wegsplattende deeltjes.
- in een zone waar explosiegevaar bestaat.
- in een ruimte of zone met veel wind.
- wanneer de ademhalingsbescherming stopt met werken moet de gebruiker onmiddellijk de zone verlaten.
- als het filter niet geïnstalleerd is.

HET IS VAN ESSENTIEEL BELANG :

- dat niets de bewegende delen mag wijzigen of mag aanraken.
- dat er geen wijzigingen mogen worden aangebracht aan het apparaat of aan het filter.
- dat er geen enkele vloeibare substantie of vloeistof in het apparaat - en in het bijzonder in de motor, het filter en de accu - mag binnendringen.



Verzekert u zich ervan dat de stoffen kap goed passend is en dat deze niet beschadigd is. De doeltreffendheid van het filtersysteem hangt hier van af. De beschermingsfactor van het geheel wordt verminderd wanneer de kap niet correct zit (lange baard, lang haar enz).



Verzekert u zich ervan dat de slang van de luchttoevoer niet geblokkeerd is of dubbelgevouwen is door een voorwerp in, of in de buurt van de laszone. De eenheid moet op de rug van de gebruiker gedragen worden, om ieder eventueel risico te vermijden.



Het filter mag niet direct in de lashelm geïnstalleerd worden, en mag niet gewijzigd worden. Een doeltreffende filtering kan niet meer gegarandeerd worden als er één of meerdere onderdelen van het filter gewijzigd zijn.

De ademhalingsbescherming mag alleen door gekwalificeerde en goed opgeleide personen gebruikt worden. Het filter mag niet gewijzigd worden om het passend te maken voor een ander filtersysteem.



Als aan één van deze voorwaarden niet wordt voldaan vervalt de garantie.

DE GEBRUIKER MOET DE LASZONE TE VERLATEN WANNEER :



- het geluidssignaal dat de minimale luchttoevoer aangeeft klinkt.
- z'n ademhaling moeizaam wordt.
- de gebruiker zich niet goed voelt of evenwichtsproblemen krijgt.
- één of meerdere onderdelen van het apparaat zijn beschadigd.
- de luchttoevoer in de lashelm plotseling vermindert of helemaal stopt.
- de gebruiker van de lashelm luchtverontreinigende stoffen ruikt.

UITPAKKEN

Verzekert u zich ervan dat de verpakking intact is, en dat geen enkel onderdeel beschadigd is tijdens het transport. Controleer of het apparaat compleet is, in goede staat is en correct geassembleerd is. De kapotte of beschadigde onderdelen van de ademhalingsbescherming moeten voor gebruik vervangen worden.



Een complete verpakking moet de volgende onderdelen bevatten:

1. De lashelm + kap
2. het ademhalingsbeschermingssysteem (motor + filter + gevoerde riem)
3. lithium-ion accu
4. luchttoevoer slang met brandvrije hoes en 2 mondstukken
5. het harnas
6. stromingsmeter
7. oplader lithium-ion accu
8. transport-tas (alleen voor GYSMATIC 5/13 XXL)
9. 2 handleidingen (lashelm + ademhalingsbescherming)

BEVESTIGING VAN HET FILTERSISTEEM OP DE RIEM

1		2	
	Haal de klem van de riem af.		Haal de band uit de 2 lussen van de riem.
3		4	
	Haal de band door de 2 lussen van het filtersysteem.		Zorg ervoor dat het Velcro® klittenband tussen de 2 lussen komt te zitten.
5		6	
	Draai het filtersysteem om en bevestig het Velcor® klittenband tegen de riem.		Haal de band weer door de 2 lussen van de riem

7



Herbevestig de klem

8



Bevestig het harnas op de 4 plastic ringen van de riem.



Bescherm de band met een schort (045217).

AANSLUITEN VAN DE SLANG

1



Sluit de luchtslang aan op het filtersysteem en draai deze aan in de richting van de wijzers van de klok om hem te blokkeren.

2



Sluit het andere uiteinde van de slang, op dezelfde wijze, aan op de hoofdband.



Controleer of de luchtslang correct aangesloten is. Als de slang defect is moet deze vervangen worden.

CONTROLE / VERVANGEN VAN DE FILTERS

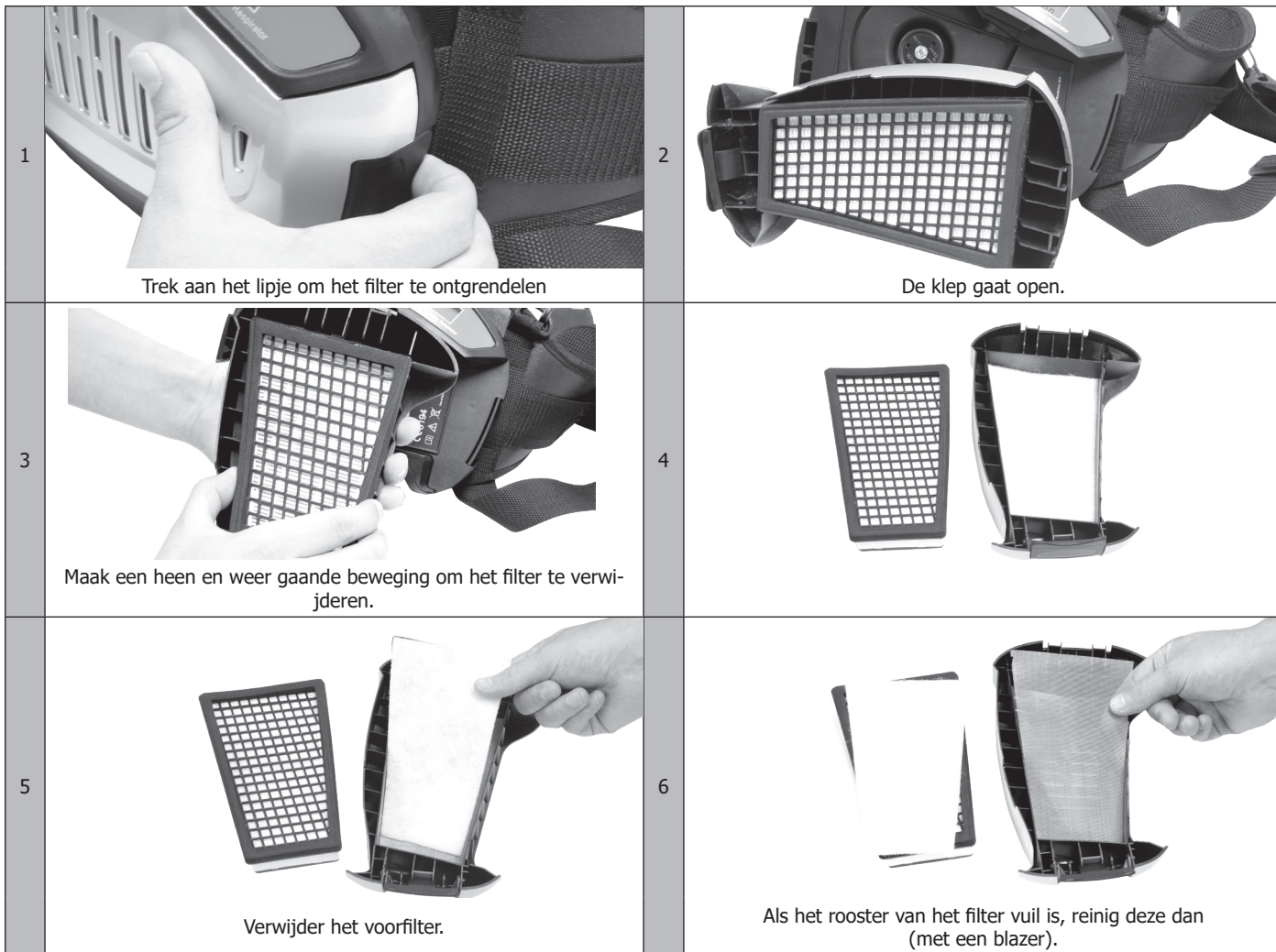

De levensduur van een filter en voorfilter is 12 maanden. Controleer, bij intensief gebruik van de ademhalingsbescherming, regelmatig de vervuiling van de filters en vervang deze indien nodig eerder.

PLAATSEN VAN DE ACCU / LADEN

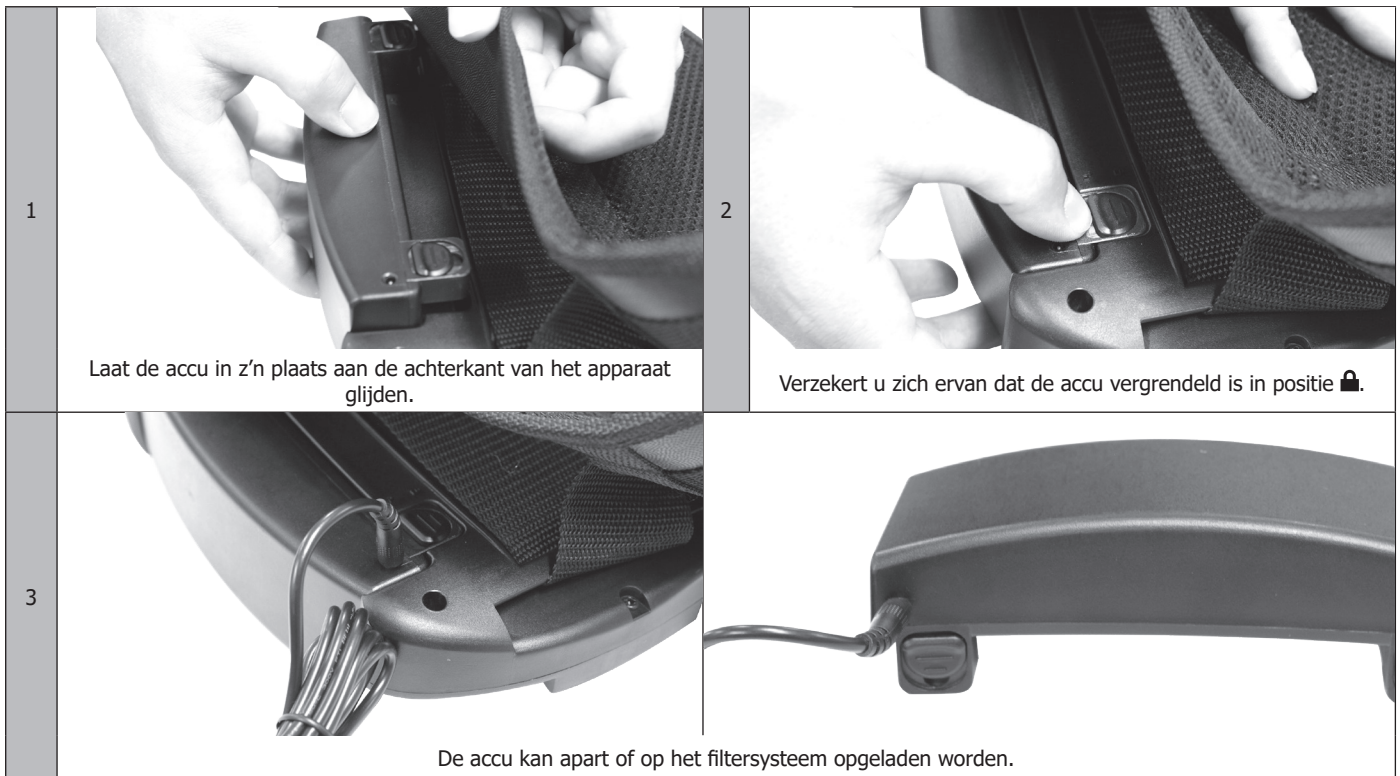

De accu wordt deels opgeladen geleverd. Ze moet 100% opgeladen zijn (4 streepjes) voor het eerste gebruik.
 ⚠ Het wordt aanbevolen om alleen compleet opgeladen accu's te gebruiken voor u met een klus begint.

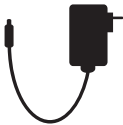

De lader mag niet gebruikt worden voor een ander doel als waar hij voor is bestemd. Laad de accu niet op in een mogelijk explosie-gevaarlijke omgeving. De lader mag alleen binnen gebruikt worden.
 De lader controleert automatisch de laadprocedure. Wanneer de accu volledig opgeladen is, houdt de lader het niveau van de accu op peil. De laadtijd varieert van 3 tot 4 uur.



De accu ontladst wanneer deze voor langere tijd opgeslagen wordt. Laad altijd de accu opnieuw op als deze langer dan 15 dagen niet gebruikt is. Lorsque la batterie est neuve ou a été stockée plus de 3 mois, chargez et déchargez-la au moins deux fois de suite afin d'atteindre la capacité nominale de charge.

Opladen van de accu :

1. Sluit de aansluiting van de lader aan op het elektrisch netwerk.
2. Sluit de accu aan op de lader. De aansluiting bevindt zich aan de bovenkant van de accu.
3. De laadstatus wordt aangegeven door een rood LED lampje op de stekker.
4. Wanneer het laden is beëindigd, gaat de lader over op druppelladen : het rode LED-lampje gaat uit, en een groen LED-lampje gaat branden.
5. Haal de stekker van de lader uit het stopcontact (Laat de lader niet aangesloten aan het netwerk wanneer deze niet gebruikt wordt).

DE BATTERIJ VAN HET MASKER VERVANGEN

Het opto-elektronische filter gebruikt 1 lithiumbatterij van 3 V (CR2450).

Volg de onderstaande instructies voor het vervangen van batterijen:

- Trek aan het klepje en verwijder vervolgens de batterij.
- Plaats de nieuwe batterij terug in de behuizing. De " " polariteit moet zichtbaar blijven.
- Plaats het deksel terug.
- Het wordt aanbevolen om de batterij eenmaal per jaar te vervangen.

WAARSCHUWING:

- Recycle gebruikte lithiumbatterijen. Batterijen worden in Europa beschouwd als gevaarlijk afval.
- Niet in de prullenbak gooien, alleen in de inzamelbakken voor gebruikte batterijen deponeren.

UITVOERING VAN HOOD





i Raadpleeg, om de hoofdband goed af te stellen, de handleiding van de lashelm, geleverd met het product.

AFSTELLING LUCHTSTROOM



Een knop op het luchtkanaal, ter hoogte van de hoofdband, wordt gebruikt om de richting van de luchtstroom in het masker aan te passen. Er zijn 2 mogelijke instellingen:

-  De lucht wordt naar de neus van de gebruiker gestuurd.

-  De lucht wordt naar de wangen van de gebruiker gestuurd.

VOOR GEBRUIK

Voor ieder gebruik, moet u zich ervan verzekeren dat :

- het geheel van de onderdelen niet beschadigd is. Vervang ieder beschadigd of versleten onderdeel. Bekijk en controleer goed de slang en de brandveilige kap.
- de aansluiting tussen de slang en de filtereenheid, en tussen de slang en de helm, correct en veilig is
- de luchttoevoer voldoende is
- de luchttoevoer vanaf het filtersysteem tot aan de lashelm constant is.
- de accu volledig opgeladen is.

Test luchttoevoer :





Wanneer het bolletje niet het niveau bereikt, is het noodzakelijk om de accu op te laden of te vervangen, of om het filter en het voorfilter te vervangen. Raadpleeg, als het probleem aanhoudt, hoofdstuk 52 voor meer informatie.

Test alarm luchttoevoer :



Het «Warning» lampje knippert, een geluidssignaal klinkt en het icoon  knippert op de display.



Wanneer het alarm niet werkt, is de ademhalingsbescherming defect. Stuur u, als uw apparaat onder de garantie valt, dit terug naar uw distributeur, die een diagnose kan stellen.

OPSTARTEN



Schakel het apparaat aan door 1 keer op de knop ON te drukken.



Druk nogmaals op de ON knop om de luchttoevoer op niveau 1 (~170L/min) te zetten.



Druk nogmaals op de ON knop om de toevoer op niveau 2 (~200L/min) te brengen.



Druk nogmaals op knop ON om de luchttoevoer naar niveau 3 (~230L/min) te brengen. Druk op de ON knop, de luchttoevoer daalt weer tot niveau 1 (~170L/min).



Wanneer het filtersysteem 30 minuten niet gebruikt wordt, zal het automatisch overschakelen naar de stand-by stand.

BETEKENIS, OORZAKEN, OPLOSSINGEN

BETEKENIS	OORZAKEN	OPLOSSINGEN
Storingscode «E01» + knippert	Motor geblokkeerd of beschadigd.	Bekijk de staat van de motor, door de klep van het filter te openen, en start opnieuw het filter-systeem. Wanneer de storing voortduurt, is het systeem beschadigd. Gebruik het dan niet meer.
Storingscode «E02» + knippert	- Motor beschadigd - Oververhitting van het circuit"	
knippert + knippert + geluidssignaal	Zwakke accu	Laad de accu op.
knippert + knippert + geluidssignaal	Filter of slang geblokkeerd	Verwijder de verstopping, vervang het filter / reinig de flexibele slang.
knippert + geluidssignaal	Thermische beveiliging	Wacht tot het waarschuwingslampje uit is alvorens de laswerkzaamheden te hervatten.
Geen luchttoevoer, geen geluidssignaal	- Geen enkel vermogen - Slecht contact accu"	- Laad de accu op - Haal de accu uit het apparaat en herplaats.
Werkingsduur van de accu te kort	- De accu is niet 100% opgeladen - Filter is geblokkeerd - Accu versleten"	- Laad de accu op - Verwijder de verstopping, vervang het filter - Vervang de accu
Ongebruikelijke geur in de lashelm	- Filter defect - Slang defect - Binnenste spatglas stuk"	Verlaat onmiddellijk de werkzone - Vervang het filter - Vervang de slang - Vervang het binnenste spatglas
Onvoldoende luchttoevoer	- Slang stuk of gescheurd - Filter licht geblokkeerd"	- Controleer of de slang correct is aangesloten op het systeem en op de lashelm. - Vervang de luchtslang, - Verwijder de verstopping of vervang het filter.

ONDERHOUD

Het filtersysteem en de lashelm moeten regelmatig gereinigd worden, om ze in goede staat te houden.

Geen enkele vloeistof mag binnen in het apparaat of op de hoofdfilter komen. Wanneer u de onderdelen heeft schoongemaakt, laat ze dan aan de lucht drogen. Gebruik nooit een oplosmiddel of een schuurmiddel om het apparaat te reinigen. Het filtersysteem mag niet worden gedroogd met warme lucht of een radiator.

Het filter moet worden vervangen wanneer het defect is of geblokkeerd is. Wanneer de luchtslang gebarsten of gescheurd is moet deze worden vervangen.

Zodra het waarschuwingslampje zwakke accu op de display verschijnt moet de accu opgeladen worden.

Gebruik een zachte doek om de buitenkant van het apparaat te reinigen. Gebruik geen water !

Het filter moet tegelijk met het voorfilter vervangen worden.

GARANTIE

De garantie dekt alle gebreken en fabricagefouten gedurende twee jaar vanaf de aankoopdatum (onderdelen en arbeidsloon).

De garantie dekt niet :

- Alle overige schade als gevolg van vervoer.
- De gebruikelijke slijtage van onderdelen (Bijvoorbeeld : kabels, klemmen, enz.).
- Incidenten als gevolg van verkeerd gebruik (verkeerde elektrische voeding, vallen, ontmanteling).
- Gebreken ten gevolge van de gebruiksomgeving (vervuiling, roest, stof).

In geval van storing moet het apparaat teruggestuurd worden naar uw distributeur, samen met:

- Een gedateerd aankoopbewijs (betaalbewijs, factuur ...).
- Een beschrijving van de storing.

ISTRUZIONI DI SICUREZZA

Questo manuale d'uso include istruzioni sul funzionamento dell'apparecchiatura e le precauzioni da seguire per la sicurezza dell'utente.

Si prega di leggerlo attentamente prima del primo utilizzo e di conservarlo in un luogo sicuro per riferimento futuro.



Queste istruzioni devono essere lette e comprese prima di qualsiasi operazione. Qualsiasi modifica o manutenzione non indicata nel manuale non deve essere effettuata.

Eventuali danni a persone o cose causati da un uso non conforme alle istruzioni del presente manuale non sono a carico del produttore. In caso di problemi o incertezze, consultare una persona qualificata per gestire correttamente il prodotto.

Questo apparecchio è destinato esclusivamente alla protezione degli occhi contro le radiazioni ultraviolette infrarosse (UV /IR), le proiezioni incandescenti e le scintille provocate durante le operazioni di saldatura e taglio.

Non guardare mai direttamente gli archi di saldatura senza protezione per gli occhi quando l'arco viene innescato. In caso contrario, si possono verificare dolorose infiammazioni della cornea e danni potenzialmente irreversibili al cristallino che possono provocare cataratte.



Attenzione! Pericolo di lesioni se una persona che indossa una maschera e occhiali viene colpita da particelle lanciate ad alta velocità.

La maschera, il filtro e gli schermi non garantiscono una protezione illimitata contro urti o impatti importanti, meccanismi esplosivi o liquidi corrosivi. Evitare la saldatura o il taglio in questi ambienti difficili.

Non saldare o tagliare sopra la testa con questa maschera.

Allontana la sua faccia dalla zona fumosa. Utilizzare la ventilazione forzata o lo scarico locale per rimuovere i fumi.

Con questa maschera non è consentita la saldatura e il taglio con ossi-acetilene, laser o gas.

Prima di ogni utilizzo :

- Ispezionare attentamente la maschera e il suo filtro UV/IR.
- Sostituire immediatamente le parti usurate o danneggiate.
- Sostituire le lenti del filtro o gli schermi facciali se sono incrinati o graffiati per evitare danni agli occhi dell'utente.

La fascia per la testa può potenzialmente causare allergie in individui sensibili.

Le temperature di esercizio del filtro optoelettronico sono da -5°C a $+55^{\circ}\text{C}$.

Il filtro optoelettronico nella maschera non è impermeabile e non funziona correttamente se è stato a contatto con l'acqua.

Se è necessario spostare il prodotto, utilizzare la borsa fornita per evitare di danneggiare il prodotto o uno qualsiasi dei suoi componenti.

- Manutenzione :
- Non posizionare oggetti o utensili pesanti sul o nel facciale per evitare di danneggiare il filtro o le schermature facciali.
- Le temperature di stoccaggio della maschera vanno da -10°C a $+60^{\circ}\text{C}$.
- Pulire il filtro optoelettronico con un panno di cotone pulito o un panno speciale per lenti.
- Pulire e cambiare regolarmente gli schermi di protezione.
- Pulire l'interno e l'esterno della maschera con un detergente neutro-disinfettante. Non usare solventi.
- Assicurarci che i sensori e la cella non siano ostruiti da polvere o detriti.
- Si consiglia di utilizzare la maschera e le visiere per 5 anni. La durata di utilizzo dipende da vari fattori quali il tipo di utilizzo, la pulizia, lo stoccaggio e la manutenzione.

PRIMA DELL'USO

- Verificare il buono stato generale della maschera, le regolazioni della crociera.
- Verificare il buon posizionamento e lo stato degli schermi di protezione e del filtro. In caso di anomalia, procedere alla sua rimessa in buono stato.
- Verificare che i rilevatori e la cellula non siano otturati da polveri o da detriti.
- Verificare che le pellicole protettive vengano rimosse dagli schermi di protezione esterna ed interna.
- Verificate se il livello di protezione corrisponde ai metodi di saldatura impiegati. Per aiutarvi nella vostra scelta, basatevi sulla tabella «Metodi di saldatura».

INTRODUZIONE

Il casco da saldatura GYSMATIC 9/13 XL e 5/13 XXL e l'unità di respirazione/purificazione si combinano per formare una protezione per la testa e per il respio per aumentare la sicurezza e il comfort. Basato nel principio della circolazione d'aria in sovrappressione, il sistema di protezione respiratoria è montato su una cintura a vita e fornisce un regoloare lusso d'aria attraverso un tubo diretto nel casco. Il flusso di aria purificata crea una sovrappressione, non permettendo all'aria esterna di andare dentro al casco. Il sistema completo è un respiratore di classe TH3P. Il sistema viene fornito di serie con un filtro TH3 (rif. 065734).

PRECAUZIONI

- La maschera è utilizzabile per tutti i tipi di saldatura eccetto la saldatura ossiacetilenica, la saldatura laser e a gas.
- Uno schermo di protezione esterno e interno deve essere posizionato sistematicamente da una parte e dall'altra del filtro. L'assenza dello schermo può causare dei danni irreversibili e un pericolo per la vostra sicurezza.
- Tutti i componenti utilizzati nel sistema respiratorio devono essere parti approvate da GYS e devono essere utilizzati secondo le istruzioni di questo manuale.
- Il respiratore deve essere conservato in un luogo asciutto e pulito in un campo di temperatura compreso tra -10°C e $+60^{\circ}\text{C}$ e con un'umidità relativa inferiore al 90%.

- Attenzione! Il tubo di respirazione può rimanere impigliato e incastrato nell'area circostante.
- A velocità di lavoro molto elevate, la pressione nel dispositivo di protezione delle vie respiratorie può diventare negativa al momento del massimo flusso di inalazione.

	9/13 XL	5/13 XXL
Tinta chiara	3	4
Tinta scura	9-13	5-13
Dimensione del filtro	133 x 114 mm	133 x 114 mm
Tempo di reazione	0,08 ms	0,08 ms
Alimentazione	solare + pila	solare + pila
Peso	1,7 kg	1,7 kg
Campo visivo	100 x 60 mm	100 x 83 mm
Campo di applicazione	MMA 5>400 A / TIG 2>300A / MIG-MAG 5>500A	MMA 5>400A / TIG 2>300A / MIG-MAG 5>500A
Garanzia	2 anni	
Temperatura d'utilizzo	-5°C / + 55°C	
Temperatura di stoccaggio	-10°C / + 60°C	

ISTRUZIONI



OFF

Quando il sistema di respirazione è spento, non è possibile avere la purificazione/respirazione dell'aria. La concentrazione dell'ossido di carbonio aumenta e il livello di ossigeno diminuisce, per questo il sistema non può essere usato quando è spento.

LA PROTEZIONE RESPIRATORIA NON DEVE ESSERE USATA:

- in un ambiente pericoloso per la sicurezza e la salute di chi lo usa, un ambiente con un livello di ossigeno sotto al 17% o contenente sostanze sconosciute.
- In ambienti ristretto o non ventilati come in cantine, ecc..
- Vicino a fiamme o proiezioni.
- in una zona con rischio esplosione.
- In una zona molto ventosa.
- se la protezione del sistema respirator smette di lavorare: l'utente deve evacuare l'area contaminata immediatamente.
- se il filtro non è inserito.

E' ESSENZIALE :

- che nessuno entri in contatto o muova delle parti.
- non provare a modificare il dispositivo o il filtro.
- che nessun liquido o fluido entri nel dispositivo- specialmente nel motore, nel liquido e nella batteria.



Essere sicuri che il cappuccio (fatto di stoffa) sia posizionato adeguatamente e non sia danneggiato. Un'efficiente filtraggio dipende da questo. Il livello di protezione diminuisce se il cappuccio non è posizionato adeguatamente (barba lunga, capelli lunghi, ecc...)



Assicurarsi che il tubo d'arrivo dell'aria non sia ostruito o piegato. L'unità deve essere posizionata dietro l'utente in modo da ridurre questi rischi.



Il filtro non deve essere inserito direttamente nel casco, nè modificato. Un'efficiente filtraggio non può essere assicurato se uno o più delle parti dei filtri vengono modificate.

Il sistema di protezione respiratoria deve essere utilizzata solamente da un utente qualificato/ qualificato. Il filtro non deve essere modificato per adattarsi ad altre unità di filtraggio.



Se una di queste raccomandazioni non viene seguita, la garanzia è automaticamente nulla.

E' RACCOMANDATO DI LASCIARE L'AREA CONTAMINATA SE:



- l'allarme del minimo afflusso d'aria suona.
- respirare diventa faticoso.
- si percepisce una sensazione di vertigini o di perdita d'equilibrio.
- uno o più parti del dispositivo sono danneggiate.
- il flusso d'aria diminuisce o si ferma d'improvviso.
- all'interno del casco si sente dell'aria contaminata o altri elementi.

DISIMBALLAGGIO

Assicurarsi che l'imballaggio sia intatto e che nessuna parte sia stata danneggiata durante il trasporto. Controllare che il dispositivo sia completo, in buone condizioni ed adeguatamente assemblato. I pezzi difettuosi o danneggiati devono essere sostituiti prima dell'uso.



Un imballaggio deve contenere:

1. Il casco respiratorio + cappuccio
2. il sistema di protezione respiratoria (motore + filtro + cintura alla vita)
3. batteria litio-ione
4. il tubo d'arrivo dell'aria con il suo rivestimento ignifugo e i suoi due raccordi terminali
5. l'imbragatura
6. il tester del flusso d'aria
7. il caricatore della batteria litio-ione
8. la borsa per il trasporto (solo per GYSMATIC 5/13 XXL)
9. 2 manuali d'istruzione (casco + sistema respiratorio)

FISSAGGIO DEL SISTEMA RESPIRATORIO NELLA CINTURA

<p>1</p> <p>Rimuovere la fibbia a sgancio della cintura.</p>	<p>2</p> <p>Rimuovere la cinghia dai due passanti della cintura.</p>
<p>3</p> <p>Passare la cinghia nei 2 passanti del sistema di respirazione.</p>	<p>4</p> <p>Centrare il Velcro® tra i due passanti.</p>
<p>5</p> <p>Capovolgere il sistema di respirazione e fissare il Velcro® nella cintura.</p>	<p>6</p> <p>Ripassare la cinghia nei due passanti della cintura.</p>
<p>7</p> <p>Rimettere nelle fibbie</p>	<p>8</p> <p>Collegare l'imbragatura ai 4 anelli di plastica sulla cintura.</p>



Proteggere il nastro con un grembiule (045217).

CONNETTI IL TUBO



Controllare che il tubo di respirazione sia ben collegato. Se il tubo è rotto, sostituirlo.

VERIFICA/ SOSTITUZIONE DEL FILTRO

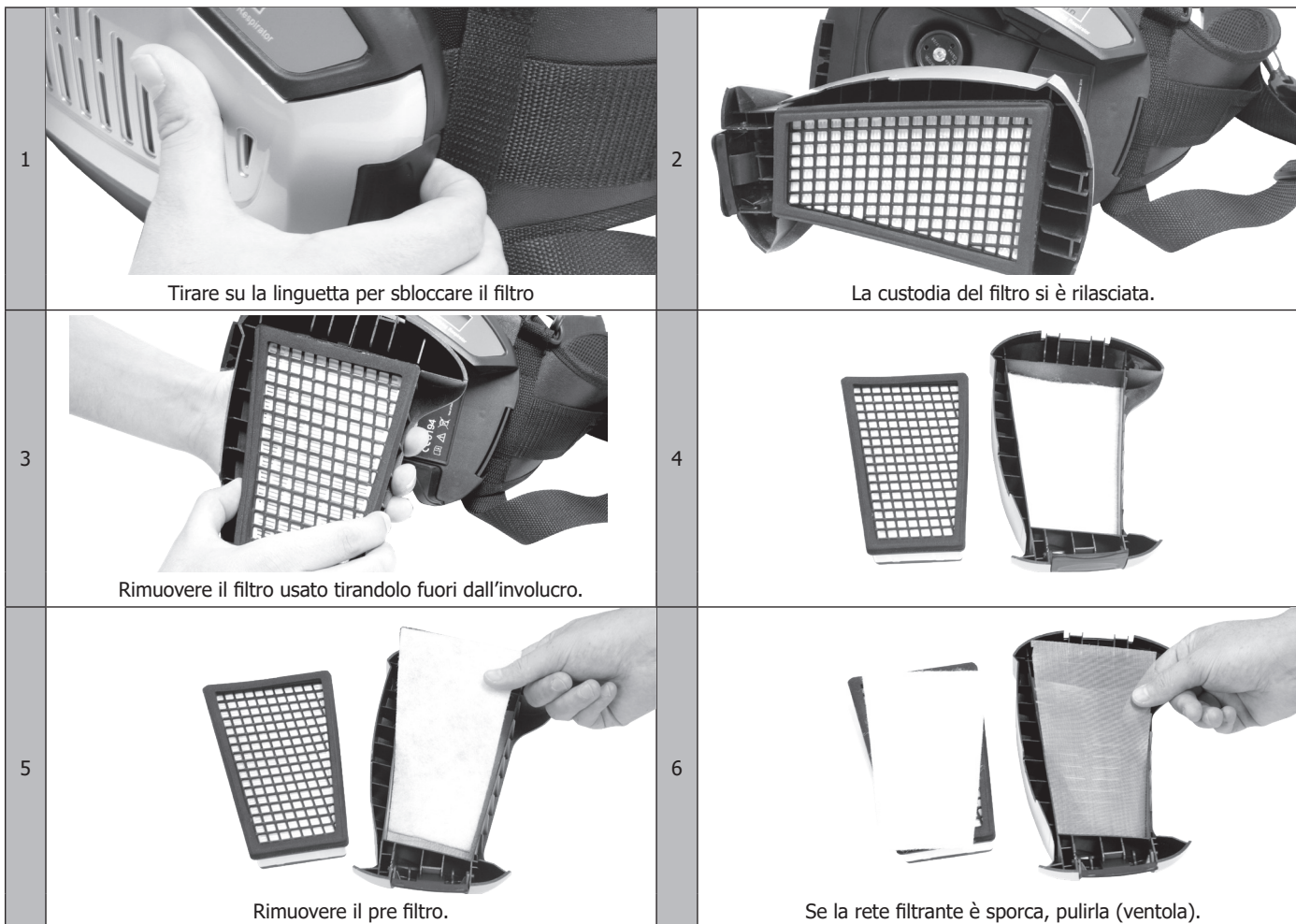

La durata di funzionamento del filtro e del pre-filtro è di 12 mesi. Se viene usato intensamente, controllare la pulizia del filtro periodicamente e se necessario, cambiarlo più spesso di 12 mesi.

INSTALLARE/ RICARICARE LA BATTERIA

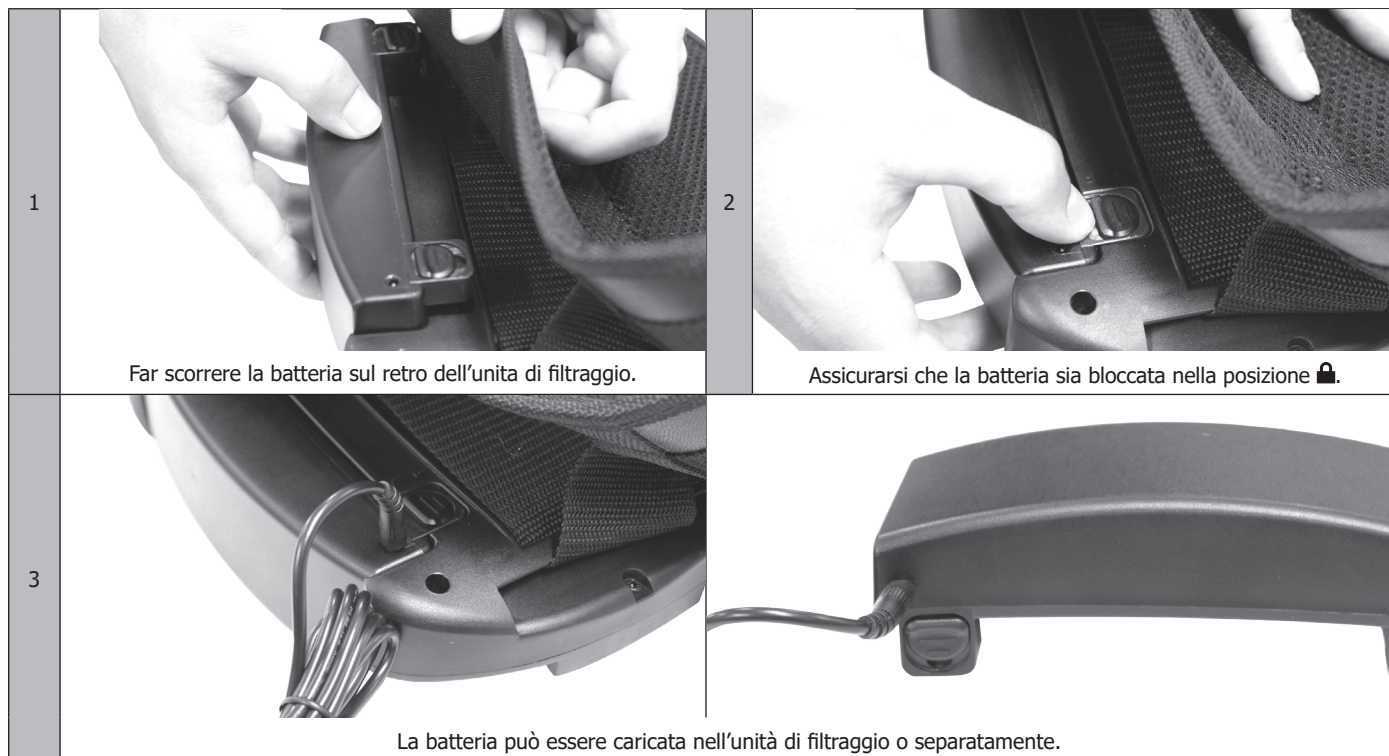

1 Far scorrere la batteria sul retro dell'unità di filtraggio.

2 Assicurarsi che la batteria sia bloccata nella posizione .

3 La batteria può essere caricata nell'unità di filtraggio o separatamente.



La batteria è parzialmente carica al momento della consegna. Deve essere caricata al 100% (4bar) prima del primo utilizzo.  E' raccomandato di caricare le batterie al 100% prima di ogni utilizzo.

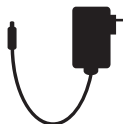

Il caricatore è progettato per non essere usato per nient'altro per cui non sia stato progettato. Non cambiare la batteria in un'area potenzialmente esplosiva. Il caricatore deve essere usato al coperto. Il caricatore regola la carica autonomamente, una volta che la batteria è completamente carica, essa la manterrà al 100% (carica floating). Il tempo di ricarica è di 3/4 ore.



La batteria si scarica da sola dopo un lungo periodo di magazzino. Ricaricare sempre la batteria se il dispositivo è rimasto in magazzino per più di 15 giorni. Quando la batteria è nuova o è rimasta in magazzino per più di 3 mesi, è da caricare e scaricare almeno due volte di fila per raggiungere la capacità di carica nominale/dichiarata.

Carica della batteria:

1. Connettere il caricabatteria alla rete elettrica
2. Connettere il caricabatterie alla batteria. La connessione si trova nella parte superiore della batteria.
3. Lo stato di carica è mostrato in un LED rosso nel principale caricabatterie.
4. Una volta che la carica sarà finita, la carica floating diventa attiva: la luce LED rossa si spegne e una LED verde si accende.
5. Disconnettere il caricabatterie dalla rete elettrica (non lasciare il caricabatterie collegato alla rete elettrica se non viene utilizzato).

SOSTITUZIONE DELLA BATTERIA DELLA MASCHERA

Il filtro optoelettronico utilizza 1 batteria al litio da 3V (CR2450).

Seguire le seguenti istruzioni per la sostituzione delle batterie:

- Tirare il coperchio e quindi rimuovere la batteria.
- Riposizionare la nuova batteria nel suo alloggiamento. La polarità "+" deve rimanere visibile.
- Riposizionare il coperchio.
- Si consiglia di sostituire la batteria una volta all'anno.

AVVERTIMENTO :

- Riciclare le batterie al litio usate. Le batterie sono considerate in Europa come rifiuti pericolosi.
- Non gettare nella spazzatura, depositare solo nei cassonetti per la raccolta delle batterie usate.

INSTALLAZIONE DEL CAPPUCCIO

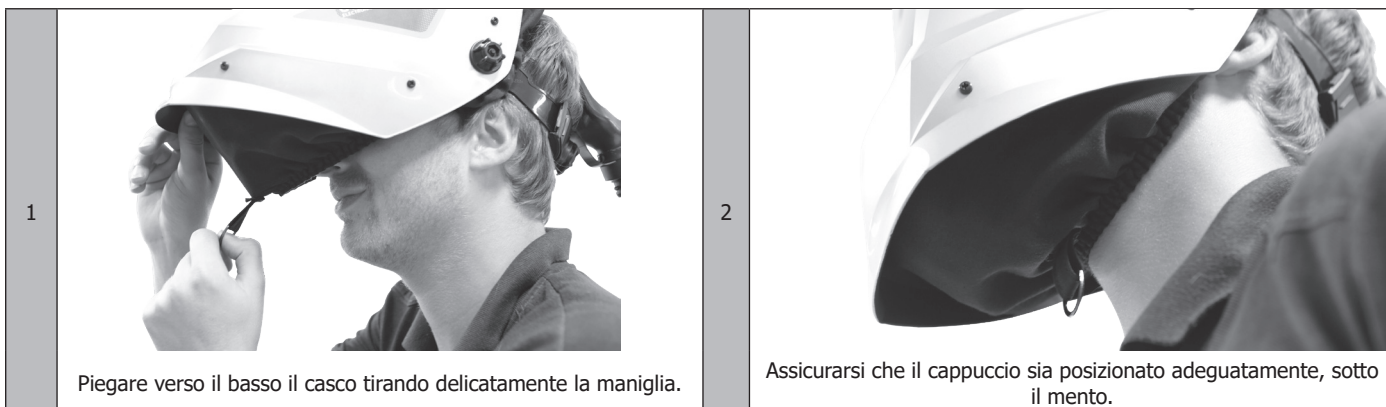

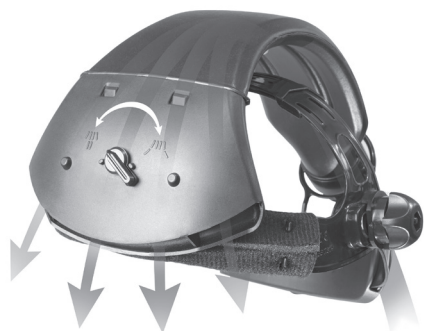

i Per regolare la regolazione dell'archetto, fare riferimento alle istruzioni della maschera fornite con il prodotto.

REGOLAZIONE DEL FLUSSO D'ARIA



Una manopola situata sul condotto dell'aria, all'altezza dell'archetto, serve a regolare la direzione del flusso d'aria nella maschera. Sono possibili 2 impostazioni:

-  L'aria viene inviata al naso dell'utente.

-  L'aria viene inviata alle guance dell'utente.



PRIMA DELL'USO:

Prima di ogni avvio, assicurarsi che:

- le parti non siano danneggiate. Sostituire ogni parte danneggiata/ consumata. Controllare il tubo e il rivestimento ignifugo.
- la connessione tra il tubo, l'unità di filtraggio e il casco deve essere corretta e fissata.
- il flusso d'aria sia sufficiente.
- il flusso d'aria sia costante tra l'unità di filtraggio ed il casco.
- che la batteria sia completamente carica.

Test del livello d'aria:





3		4	
	<p>Premere il pulsante ON e mantenere il tubo in una posizione verticale all'altezza degli occhi.</p>		<p>Il flusso d'aria è sufficiente solo se la sfera raggiunge il livello di flusso minimo <u>170</u>.</p>



Se la sfera non raggiunge il livello minimo, è necessario cambiare/sostituire la batteria o cambiare il filtro e il pre-filtro. Se il problema persiste, controllare la pagina 60 per avere più dettagli.

Test dell'allarme del flusso d'aria









1		2	
	<p>Rimuovere il tubo del gas dal casco e premere il pulsante ON.</p>		<p>Coprire l'uscita d'aria con una mano e aspettare approssimativamente 15 secondi.</p>

Il LED «Warning» lampeggia, un allarme suona e il simbolo  lampeggia nello schermo.



Se l'allarme non suona, il sistema respiratorio è danneggiato. Se il dispositivo è in garanzia, restituirlo al proprio distributore per diagnosticare il problema.

INSTALLAZIONE

<p>1x ON</p> 	<p>Accendere il dispositivo premendo il pulsante ON una volta.</p>	
<p>2x ON</p> 	<p>Premere il pulsante ON di nuovo, il flusso d'aria è a livello 1 (~170L/min).</p>	
<p>3x ON</p> 	<p>Premere il pulsante ON di nuovo, il flusso d'aria è a livello 2 (~200L/min).</p>	
<p>4x ON</p> 	<p>Premere il pulsante ON di nuovo, il flusso d'aria è a livello 3 (~230L/min). Premere il pulsante ON, la portata d'aria ritorna al livello 1 (~170L/min).</p>	

Il sistema di filtraggio va automaticamente nella modalità sleep dopo 30 minuti di inutilizzo.

RISOLUZIONE DEI PROBLEMI

SIGNIFICATO	CAUSE	SOLUZIONI
Codice di guasto «E01» + lampeggia	Il motore è ostruito o danneggiato.	Controllare isualmete il motore rimuovendo il pannello e riavviare il sistema di filtraggio. Se l'errore persiste, il sistema è danneggiato, non usarlo.
Codice di guasto «E02» + lampeggia	- Motore ostruito - Surriscaldamento del circuito	
lampeggia + allarme suona	Batteria bassa	Ricaricare la batteria
lampeggia + allarme suona	Filtro o tubo ostruito.	Rimuovere l'ostruzione, cambiare/pulire il tubo flessibile.
lampeggia + allarme suona	Protezione termica	Aspettare che il segnale si spenga prima di riiniziare con le operazioni di saldatura.
Flusso d'aria assente, no allarme sonoro.	- Nessuna potenza - Cattivo contatto della batteria	- Caricare la batteria - Rimuovere e reinserire la batteria.
Batteria autonoma è troppo bassa	- La batteria non è carica al 100% - Filtro ostruito - Batteria consumata	- Caricare la batteria - Rimuovere la batteria, cambiare il filtro - Sostituire la batteria
Odore inusuale nel casco	- Filtro rotto - Tubo rotto - Schermo interno del casco rotto	Lasciare l'are di lavoro : - Sostituire il filtro - Sostituire il tubo - Sostituire lo schermo interno
Flusso d'aria insufficiente	- Tubo forato o rotto - Filtro semi-ostruito	- Controllare che il tubo sia connesso al sistema respiratorio e al casco. - Cambiare il tubo respiratorio. - Rimuovere l'ostruzione e sostituire il filtro.

MANUTENZIONE

L'unità di filtraggio ed il casco devono essere regolarmente pulito al fine di essere conservata in un buon stato di funzionamento. Nessun liquido deve andare dentro l'unità di filtraggio o del principale filtro. Lasciare asciugare le parti pulite prima di rimetterle insieme. Non usare mai solventi e detersivi abrasivi. L'unità di filtraggio non deve essere asciugata con aria calda o con un riscaldatore. Il filtro deve essere sostituito se è bloccato o rotto. Il tubo di respirazione deve essere sostituito se si frattura. La batteria deve essere ricaricata non appena il segnale batteria bassa si accende sullo schermo. Per mantenere la batteria in buone condizioni, è fortemente raccomandato di non immagazzinare il dispositivo senza essere usato per più di 10 mesi. Utilizzare un panno morbido per pulire le superfici esterne. Non usare l'acqua!

GARANZIA

La garanzia copre qualsiasi difetto di fabbricazione per 2 anni, a partire dalla data d'acquisto (pezzi e mano d'opera).

La garanzia non copre:

- Danni dovuti al trasporto.
- La normale usura dei pezzi (Es. : cavi, morsetti, ecc.).
- Gli incidenti causati da uso improprio (errore di alimentazione, cadute, smontaggio).
- I guasti legati all'ambiente (inquinamento, ruggine, polvere).

In caso di guasto, rinviare il dispositivo al distributore, allegando:

- la prova d'acquisto con data (scontrino, fattura...)
- una nota esplicativa del guasto.

**MARQUAGE DU FILTRE / FILTER MARKING / FILTERKENNZEICHNUNG / MARCADO DEL FILTRO /
МАРКИРОВКА ФИЛЬТРА / MARCATURA DEL FILTRO**

Chaque filtre optoélectronique possède un marquage conforme à la norme EN 379/ Each optoelectronic filter is stamped in accordance with standard EN 379/ Beide optoelektronischen Filter haben eine Kennzeichnung richtlinienkonform mit der Norm EN 379./ Cada filtro optoelectrónico posee un marcado conforme a la norma EN 379/ Каждый оптоэлектронный фильтр отмечен маркировкой соответствия норме EN 379. / Ogni filtro optoelettronico ha una marcatura conforme alla norma EN 379.

GYSMATIC 9/13 AIR TRUE COLOR XL		3	9	13	CSS	1	1	1	2	379
GYSMATIC 5/13 AIR TRUE COLOR XXL		4	5	13	CSS	1	1	1	1	379
FR	Numéro d'échelon à l'état clair									
EN	Light shade number									
DE	Hellstufe									
ES	Número de grado al estado claro									
RU	Номер светлого оттенка									
NL	Niveaunummer bij heldere tint									
IT	Livelli dello stato di chiaro									
FR	Numéro d'échelon à l'état foncé le plus clair									
EN	Clear dark shade number									
DE	Hellere Dunkelstufe									
ES	Número de grado al estado oscuro más claro									
RU	Номер самого светлого затемнения									
NL	Helderste niveau nummer bij donkere tint									
IT	Livelli dello stato di oscuramento più chiaro									
FR	Numéro d'échelon à l'état le plus foncé									
EN	Dark shade number									
DE	Dunkelstufe									
ES	Número de grado al estado oscuro									
RU	Номер темного оттенка									
NL	Niveau nummer bij donkere tint									
IT	Livelli allo stato si oscuramento									
FR	Identification du fabricant									
EN	Manufacturer identification									
DE	Kennung des Herstellers									
ES	Identificación del fabricante									
RU	Маркировка производителя									
NL	Identificatie van de fabrikant									
IT	Identificazione del fabbricante									
FR	Classe optique									
EN	Optical class									
DE	Optische Klasse									
ES	Clase óptica									
RU	Оптический класс									
NL	Optische klasse									
IT	Classe ottica									
FR	Classe de diffusion de la lumière									
EN	Diffusion of light class									
DE	Streulichtklasse									
ES	Clase de difusión de la luz									
RU	Класс рассеивания света									
NL	Lichtdiffusie klasse									
IT	Classe di diffusione della luce									
FR	Classe de variation du facteur de transmission dans le visible									
EN	Variations in Luminous transmittance class									
DE	Homogenitätsklasse									
ES	Clase de variación del factor de transmisión en el visible									
RU	Класс колебания коэффициента пропускания света в видимом									
NL	Lichtdoorlaadbaarheidsklasse									
IT	Classe di variazione del coefficiente del passaggio al campo di visibilità/schiarimento									
FR	Classe de dépendance angulaire du facteur de transmission dans le visible									
EN	Angle dependence of luminous transmittance class (optional)									
DE	Winkeleigenschaft									
ES	Dependencia angular del factor de transmisión de la luz									
RU	Угловая зависимость коэффициента пропускания света									
NL	Hoekafhankelijkheidsklasse									
IT	Condizionamento del coefficiente di passaggio al campo di visibilità/schiarimento in funzione dall'angolazione									
FR	Numéro de la présente norme									
EN	Number of standard									
DE	Normung									
ES	Número de la presente norma									
RU	Номер нормы									
NL	Normnummer									
IT	Numero della presente norma									

MARQUAGE DES ÉCRANS DE GARDE / GUARD SCREENS MARKING / KENNZEICHNUNG VON SCHUTZGITTERN / MARCADO DE LAS PANTALLAS DE PROTECCIÓN / МАРКИРОВКА ЗАЩИТНЫХ ЭКРАНОВ / MARKERING VAN VEILIGHEIDSSCHERMEN / MARCATURA DI PROTEZIONE SCHERMI

Chaque écran de garde possède un marquage conforme à la norme EN ISO 16321-1/ Each guard screen is stamped in accordance with EN ISO 16321-1 standard / Jedes Schutzgitter ist gemäß der Norm EN ISO 16321-1 gekennzeichnet. / Cada pantalla de protección está marcada de acuerdo con la norma EN ISO 16321-1 / Каждый защитный экран маркирован в соответствии со стандартом EN ISO 16321-1. / Elk scherm is gemarkeerd volgens de norm EN ISO 16321-1. / Ogni schermo di protezione è contrassegnato secondo la norma EN ISO 16321-1.

FR Écran de garde extérieur EN External guard screen DE Externes Schutzgitter ES Pantalla de protección externa RU Внешний защитный экран NL Externe beschermkap IT Schermo di protezione esterno	CSS	E	1	CE
FR Écran de garde intérieur EN Internal guard screen DE Innenschutzgitter ES Pantalla de protección interior RU Внутренний защитный экран NL Binnenste beveiligingsscherm IT Schermo di protezione interno				
FR Identification du fabricant EN Manufacturer identification DE Kennung des Herstellers ES Identificación del fabricante RU Маркировка производителя NL Identificatie van de fabrikant IT Identificazione del fabbricante				
FR Protection contre les par les particules lancées à grande vitesse – C : 45m/s – D : 80 m/s – E : 120 m/s EN Protection against impacts from high-speed particles – C: 45 m/s – D: 80 m/s – E: 120 m/s DE Schutz vor dem Aufprall von Hochgeschwindigkeitspartikeln – C: 45 m/s – D: 80 m/s – E: 120 m/s ES Protección contra impactos de partículas a alta velocidad – C: 45 m/s – D: 80 m/s – E: 120 m/s RU Защита от ударов высокоскоростных частиц: C: 45 м/с – D: 80 м/с – E: 120 м/с NL Bescherming tegen impact van hogesnelheidsdeeltjes – C: 45 m/s – D: 80 m/s – E: 120 m/s IT Protezione contro gli impatti di particelle ad alta velocità – C: 45 m/s – D: 80 m/s – E: 120 m/s				
Classe optique (1 : Travaux continus / 2 : Travaux intermittents / 3 : Travaux occasionnels avec interdiction de port permanent) / Optical class (1: Continuous work / 2: Intermittent work / 3: Occasional work with permanent wearing ban) / Optische Klasse (1: Kontinuierliche Arbeit / 2: Intermittierende Arbeit / 3: Gelegentliche Arbeit mit permanentem Trageverbot) / Clase óptica (1: Trabajo continuo / 2: Trabajo intermitente / 3: Trabajo ocasional con prohibición de uso permanente) / Оптический класс (1: непрерывная работа / 2: прерывистая работа / 3: эпизодическая работа с постоянным запретом на ношение) / Optische klasse (1: Continu werk / 2: Intermitterend werk / 3: Occasioneel werk met permanent draagverbod) / Classe ottica (1: lavoro continuo / 2: lavoro intermittente / 3: lavoro occasionale con divieto di indossare permanentemente)				
FR - Matériel conforme aux Directives européennes. EN - Device complies with europeans directives. DE - Gerät entspricht europäischen Richtlinien. ES - Aparato conforme a las directivas europeas. RU - Устройство соответствует директивам Евросоюза. NL - Apparaat in overeenstemming met de Europese richtlijnen. IT - Materiale in conformità alle Direttive europee.				

MARQUAGE DU MASQUE DE SOUDAGE / WELDING HELMET MARKING / KENNZEICHNUNG VON SCHWEISSMASKE / MARCADO DEL MARCO DE SOLDADURA / МАРКИРОВКА СВАРОЧНОЙ МАСКИ / MARKERING VAN HET LASMASKER / MARCATURA DELLA MASCHERA DI SALDATURA

Chaque masque de soudage possède un marquage conforme à la norme EN 175 / Each welding helmet is stamped in accordance with EN 175 standard / Jede Schweißmaske ist nach der Norm EN 175 gekennzeichnet. / Cada pantalla está marcada según la norma EN 175 / Каждая сварочная маска имеет маркировку в соответствии со стандартом EN 175. / Elk lasmasker is gemarkeerd volgens de norm EN 175. / Ogni maschera di saldatura è contrassegnata secondo la norma EN 175.

		CSS	175	B
FR	Identification du fabricant			
EN	Manufacturer identification			
DE	Kennung des Herstellers			
ES	Identificación del fabricante			
RU	Маркировка производителя			
NL	Identificatie van de fabrikant			
IT	Identificazione del fabbricante			
FR	Référence à la norme EN 175			
EN	Reference to EN 175 Standard			
DE	Verweis auf die Norm EN 175			
ES	Referencia a la norma EN 175			
RU	Ссылка на стандарт EN 175			
NL	Verwijzing naar norm EN 175			
IT	Riferimento alla norma EN 175			
FR	Résistance mécanique – F : Impact à faible énergie – B : Impact à moyenne énergie			
EN	Mechanical resistance – F : Low energy impact – B: Medium energy impact			
DE	Mechanischer Widerstand – F : Geringe Energiebelastung – B : Mittlere Energieauswirkungen			
ES	Resistencia mecánica – F : Impacto de baja energía – B : Impacto energético medio			
RU	Механическая прочность – F : Низкое энергетическое воздействие – B : Воздействие средней энергии			
NL	Mechanische weerstand – F : Lage energie impact – B: Gemiddelde energie-effecten			
IT	Resistenza meccanica – F : Basso impatto energetico – B: Impatto energetico medio			

Si l'oculaire et la monture n'affichent pas le même degré de protection, F, B et A, le degré de protection de l'ensemble du dispositif de protection oculaire correspond au degré de protection le plus faible. Si une protection contre les particules lancées à grande vitesse à des températures extrêmes est requise, il convient alors que le protecteur de l'oeil choisi soit marqué de la lettre T suivant immédiatement la lettre d'impact, c'est-à-dire FT, BT ou AT. Si la lettre d'impact n'est pas suivie de la lettre T, le protecteur de l'oeil doit alors être utilisé uniquement contre les particules lancées à grande vitesse à température ambiante.

If the eyepiece and frame do not have the same degree of protection, F, B and A, the degree of protection of the entire lens assembly will be reduced. Eye protection device corresponds to the lowest degree of protection.

If protection against high-speed particles at extreme temperatures is required, the chosen eye protector should be marked with the letter T immediately following the impact letter, i.e., FT, BT, or AT. If the impact letter is not followed by the letter T, the eye protector should only be used against high-speed particles at room temperature.

MARQUAGE DU FILTRE / FILTER MARKING / FILTERMARKIERUNG / MARCADO DE FILTROS / МАРКИРОВКА ФИЛЬТРА / FILTERMARKEREN / MARCATURA FILTRO

Chaque filtre à particule possède un marquage conforme à la norme EN 12941. / Each particle filter is marked in accordance with EN 12941. / Jeder Partikelfilter ist gemäß EN 12941 gekennzeichnet. / Cada filtro de partículas está marcado de acuerdo con la norma EN 12941. / Каждый сажевый фильтр имеет маркировку в соответствии со стандартом EN 12941. / Elk deeltjesfilter is gemarkeerd volgens EN 12941. / Ogni filtro antiparticolato è contrassegnato secondo la norma EN 12941.

		TH3	P	R	SL
FR	Performance d'étanchéité – TH3 : Le dispositif est étanche à 99,8 %				
EN	Tightness performance - TH3: The device is 99.8% watertight.				
DE	Dichtungsleistung - TH3: Das Gerät ist zu 99,8% wasserdicht				
ES	Rendimiento de sellado - TH3: El dispositivo es 99,8% resistente al agua				
RU	Герметичность - TH3: Устройство водонепроницаемо на 99,8%.				
NL	Afdichtingsprestaties - TH3: Het apparaat is voor 99,8% waterdicht.				
IT	Prestazioni di tenuta - TH3: Il dispositivo è impermeabile al 99,8%.				
FR	Indique que le filtre assure une protection contre les particules				
EN	Indicates that the filter provides protection against particles.				
DE	Zeigt an, dass der Filter einen Schutz gegen Feinstaub bietet.				
ES	Indica que el filtro proporciona protección contra las partículas.				
RU	Указывает на то, что фильтр обеспечивает защиту от твердых частиц.				
NL	Geeft aan dat het filter bescherming biedt tegen stofdeeltjes.				
IT	Indica che il filtro fornisce protezione contro il particolato.				
FR	Indique que le filtre est réutilisable				
EN	Indicates that the filter is reusable				
DE	Zeigt an, dass der Filter wiederverwendbar ist				
ES	Indica que el filtro es reutilizable				
RU	Показывает, что фильтр многоразовый				
NL	Geeft aan dat het filter herbruikbaar is				
IT	Indica che il filtro è riutilizzabile				
FR	Filter apportant une protection contre des particules solides et/ou liquides.				
EN	Filter providing protection against solid and/or liquid particles.				
DE	Filter zum Schutz gegen feste und/oder flüssige Partikel.				
ES	Filtro que proporciona protección contra las partículas sólidas y/o líquidas.				
RU	Фильтр, обеспечивающий защиту от твердых и/или жидких частиц.				
NL	Filter dat bescherming biedt tegen vaste en/of vloeibare deeltjes.				
IT	Filtro che fornisce protezione contro particelle solide e/o liquide.				

PROCÉDÉ DE SOUDAGE / WELDING PROCESS / SCHWEISSMETHODEN / PROCESO DE SOLDADURA / МЕТОД СВАРКИ / PROCEDIMENTO DI SALDATURA

Procédé de soudage / Welding process / Schweißmethoden / Proceso de soldadura / Метод сварки / Procedimento di saldatura									
FR	Intensité courant	Electrodes enrobées	MAG	TIG	MIG métaux lourd	MIG alliages légers	Gougeage arc air	Coupage plasma	Soudage au jet plasma
EN	current intensity	Coated electrodes	MAG	TIG	heavy metals	light alloys	arc air gouging	plasma cutting	plasma welding
DE	Stromstärke	Umhüllte Elektroden	E-Hand	WIG	MIG-Stahlschweißen	MIG Aluschweißen	Thermisches Abschmelzen	Plasma-Schneiden	sPlasmaschweißen
ES	intensidad de corriente	Electrodos revestidos	MAG	TIG	MIG metales pesados	MIG metales ligeros	ranurado con arco de aire	corte de plasma	soldadura con chorro de plasma
RU	сила тока	электроды с обмазкой	МАГ	ТИГ	сварка МИГ тяжелых металлов	сварка МИГ легких сплавов	воздушно-дуговая строжка	плазменная резка	плазменная сварка
NL	Stroomsterkte	Beklede elektroden	MAG	TIG	MIG zware metalen	MIG lichte verbindingen	Arc-air gutsen	Plasma snijden	Plasma lassen
IT	Intensità corrente	Elettrodo rivestito	MAG	TIG	MIG metalli pesanti	MIG leghe leggere	Scricatura ad arco e aria	Taglio plasma	Saldatura a getto di plasma
	5	8	8	8	9	10	10	9	4
	6								5
	10								6
	15								7
	30								8
	40	9	10	10	10	10	10	9	9
	60								10
	70	10	10	10	10	10	10	9	10
	100								10
	125								11
	150	11	11	11	11	11	11	11	11
	175								11
	200								12
	225								12
	250								12
	275	12	12	12	12	12	12	13	11
	300								12
	350								13
	400	13	13	13	13	13	13	13	12
	450								13
	500								14
	600	14	14	14	14	14	14	14	15

PIÈCES DÉTACHÉES / PARTS LIST / ERSATZTEILE / REPUESTOS / ЗАПАСНЫЕ ЧАСТИ / PARTI DI RICAMBIO

	FR	EN	DE	ES	RU	NL	IT
1	Écran de garde extérieur	Outer protection lens	Äußere Vorsatzscheibe	Pantalla de guardia exterior	Внешний защитный экран	Externe bescherm lens	Schermo di protezione esterna
2	Filtre	Filter	Filter	Filtro	Фильтр	Filter	Filtro
3	Écran de garde intérieur	Inner protection lens	Innere Vorsatzscheibe	Pantalla de guardia interior	Внутренний защитный экран	Interne bescherm lens	Schermo di protezione interna
4	Serre-tête	Headgear	Stimband	Cinta	Обруч	Hoofdband	Crociera
5	Bandeau anti-transpirant	Anti-perspirant headband	Schweißband	Cinta anti transpirante	Лента для пота	Anti-transpiratie hoofdband	fascia anti-transpirante

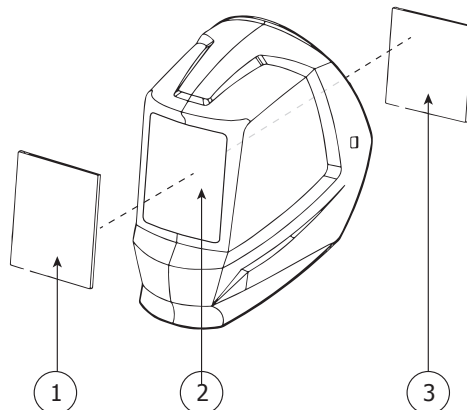
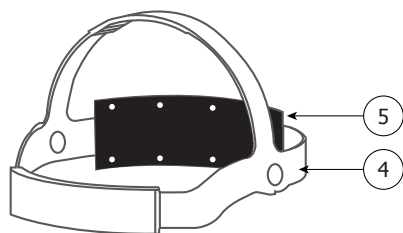

5	9/13 AIR XL	043466 (x2)
	5/13 AIR XXL	070844

1	9/13 AIR XL	114 x 133 (x10)	043893
	5/13 AIR XXL		

3	9/13 AIR XL	106 x 66 (x10)	043886
	5/13 AIR XXL	106 x 89.5 (x10)	046825

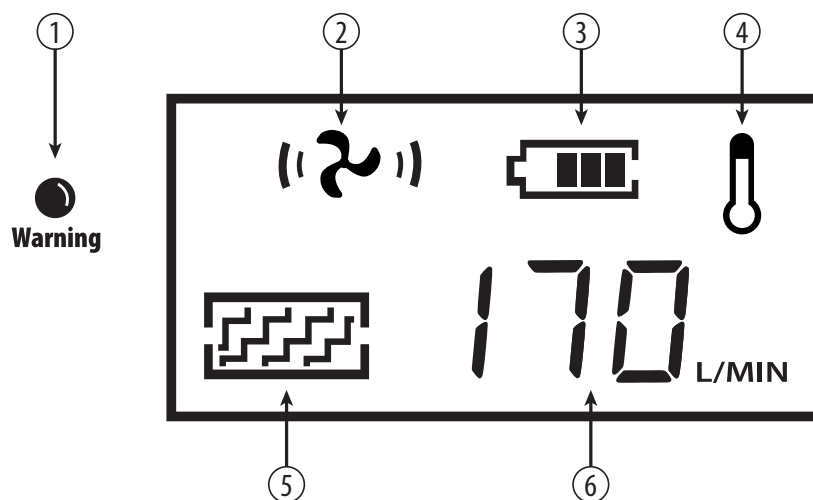

	FR	EN	DE	ES	RU	NL	IT
①	Alarme défaut	Fault alarm	Fehleralarm	Fallo alarma	Аварийный сигнал, предупреждающий об ошибке	Foutmelding	Allarme di guasto
②	Niveau du débit d'air (0-1-2-3)	Air flow level (0-1-2-3)	Luftdurchsatzniveau (0-1-2-3)	Nivel del caudal de aire (0-1-2-3)	Уровень расхода воздуха (0-1-2-3)	Niveau luchttoevoer (0-1-2-3)	Livello del flusso d'aria (0-1-2-3)
③	Niveau de la batterie	Battery charge level	Batteriezustand	Nivel de la batería	Уровень заряда батарейки	Niveau accu	Livello di carica della batteria
④	Icône protection thermique	Thermal protection icon	Signal thermischer Schutz	Icono de protección térmica	Иконка тепловой защиты	Icoon thermische beveiliging	Simbolo di protezione termica
⑤	État du filtre	State of the filter	Filterzustand	Estado del filtro	Состояние фильтра	Staat van het filter	Stato del filtro
⑥	Afficheur débit d'air	Air flow indicator	Anzeige Luftdurchsatz	Indicador del caudal de aire	Индикатор расхода воздуха	Geeft de luchttoevoer aan	Visualizzazione del flusso d'aria

PIÈCES DE RECHANGE / SPARE PARTS / ERSATZTEILE / PIEZAS DE RECAMBIO / ЗАПЧАСТИ /
RESERVE ONDERDELEN / PARTI DI RICAMBIO

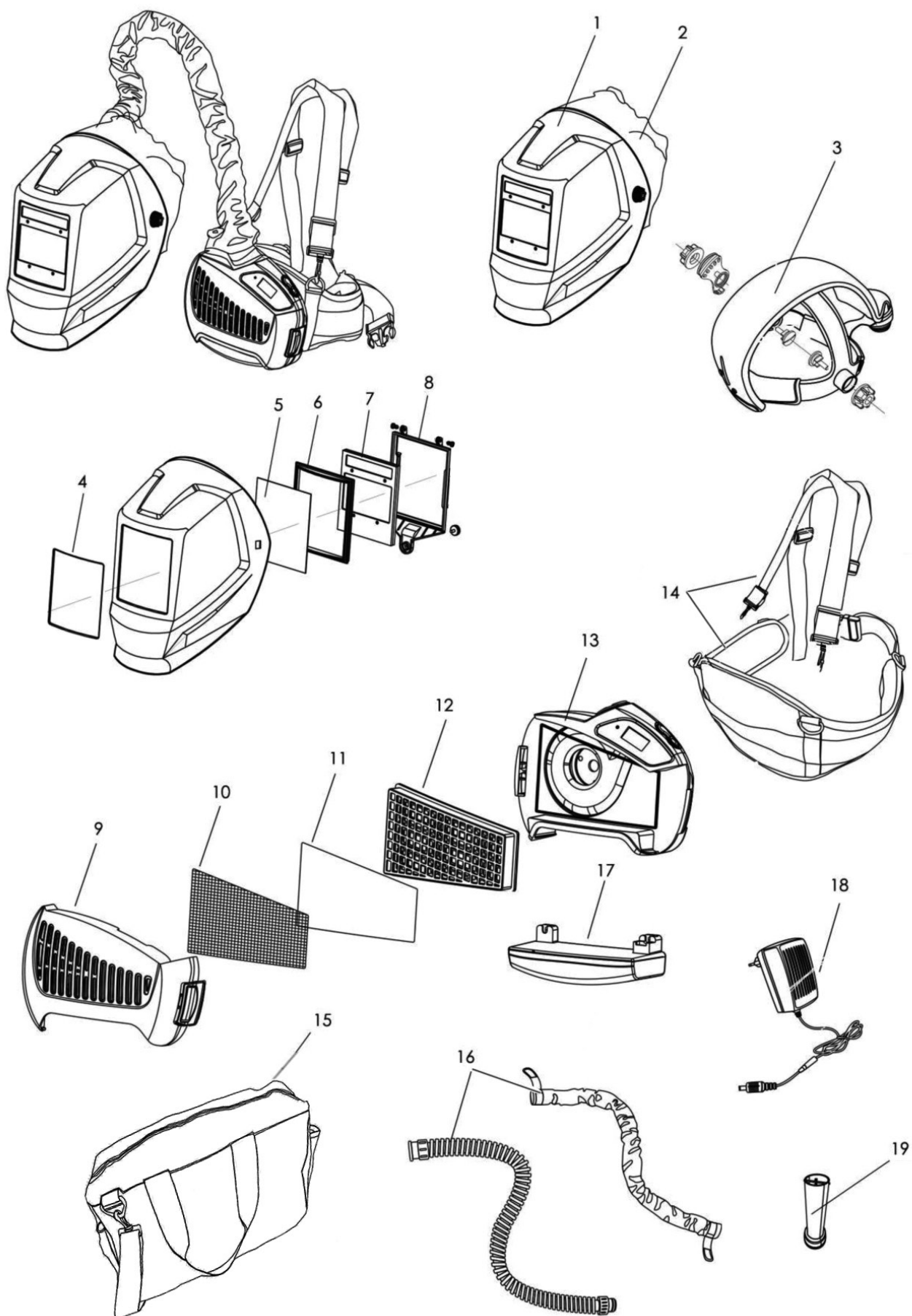

		9/13 XL 065727	5/13 XXL 047846 028852
1	Masque / Helmet	-	
2	Cagoule protection tissu / Fabric protection hood	53387	
3	Serre-tête avec conduit d'air sans réglage (ancien) / Headband with air duct without adjustments (old)	non disponible	
	Serre-tête avec conduit d'air avec réglages / Headband with air duct with adjustments	53721	
4	Écran externe / External screen	043893 (x10)	
5	Écran interne / Internal screen	043886 (x10)	046825 (x10)
6	Cadre plastique / Plastic frame	-	
7	Filtre optéoelectronique / Optoelectronic filter	53692	53392
8	Fixation cellule interne / Internal cell mounting	-	76014
9	Capot filtre / Filter panel	-	
10	Pare-étincelles / Spark guard	53449	
11	Pré-filtre / Pre-filter	038417 (x5)	
12	Filtre TH3 / TH3 filter	065734 (x1)	
13	Moteur / Motor	53386	
14	Ceinture matelassée + Harnais / Waist belt + Harness	53408	
15	Sac de transport / Carrying bag	-	
16	Tuyau respiratoire + Housse tuyau ignifugée / Respiratory/breathing hose + Anti-fire cloth for the breathing hose	76075	
17	Batterie lithium-ion / Lithium-ion battery	037465	
18	Chargeur / Charger (12.6V / 1.5A)	EU	037472
		UK	- 028869
19	Débimètre / Air flow tester	-	

**SPÉCIFICATIONS TECHNIQUES / TECHNICAL SPECIFICATIONS / TECHNISCHE DATEN /
ТЕХНИЧЕСКИЕ СПЕЦИФИКАЦИИ / ESPECIFICACIONES TÉCNICAS / TECHNISCHE GEGEVENS /
SPECIFICHE TECNICHE**

Dimensions (LxIxh) / Dimensions (LxWxH) / Abmessungen (Lxbxt) / Dimensiones (LxIxh) / Размеры (ДxШxВ) / Afmetingen (LxIxh) / Dimensiones (LxWxH)		240 x 165 x 70 mm
Poids / Weight / Gewicht / Bec / Peso / Gewicht / Peso		1.7 kg
Type de filtre / Filter type / Filtertyp / Tipo de filtro / Тип фильтра / Type filter / Tipo di filtro		TH3P
Débit d'air / Air flow / Luftdurchfluss / Caudal de aire / Расход воздуха / Luchtstroom / Flusso d'aria	(2)	≥ 165 L/min
	((2))	200 L/min
	(((2)))	230 L/min
Niveau sonore / Noise level / Schallpegel / Nivel sonoro / Уровень шума / Geluidsniveau / Livello di rumore		73 dB max
Température de fonctionnement / Operating temperature / Betriebstemperatur / Рабочая температура / Temperatura de funcionamiento / Gebruikstemperatuur / Рабочая температура / Gebruikstemperatuur / Temperatura di funzionamento		-5°C +55°C
Température de stockage / Storage temperature / Lagerungstemperatur / Температура хранения / Temperatura de almacenaje / Bewaartemperatuur / Температура хранения / Bewaartemperatuur / Temperatura di conservazione		-10°C +60°C
Autonomie / Autonomy / Dauer / Autonomía / Автономность / Autonomie / Autonomia	(2)	> 8 h
	((2))	> 6 h
	(((2)))	> 4 h
Temps de charge / Charge time / Ladezeit / Tiempo de carga / Время зарядки / Laadtijd / Tempo di ricarica		3.5 h
Nombre de cycles de recharge / Number of charge cycles / Anzahl von Ladezyklus / Número de ciclos de recarga / Количество циклов зарядки / Aantal laadcycli / Numero di cicli di carica		> 500
Taille ceinture / Waist belt size / Größe Gurtel / Talla de cintura / Размер пояса / Maat riem / Misura della cintura per la vita		900 mm - 1300 mm

AVERTISSEMENT SONORE / WARNING SOUND / TONWARNUNG / ALERTA SONORA / ЗВУКОВОЙ ПРЕДУПРЕДИТЕЛЬНЫЙ СИГНАЛ / GELUIDSSIGNAAL / SUONO DI AVVERTIMENTO

	x100 ms	0	1	2	3	4	5	6	7	8	9	10
Installation batterie / Battery installation / Batteriemontage / Instalación de la batería / Установка аккумулятора / Installatie accu / Installazione della batteria												
Mise en route / Start up / Inbetriebnahme / Puesta en marcha / Включение / Opstarten / Avviamento												
Changement du débit d'air / Air flow change / Luftdurchfluss-Warnung / Cambio de caudal de aire / Изменение расхода воздуха / Wijzigen van de luchttoevoer / Cambio del flusso d'aria												
Eteindre le système / Switch the system off / System ausschalten / Apague el dispositivo / Выключить систему / Systeem uitschakelen / Spegneren il sistema												
Surcharge de courant / Current overload / Stromüberlast / Sobrecarga de corriente / Перенапряжение тока / Overbelasting stroom / Sovraccarico di corrente												
Sortie d'air bloqué / Obstructed air output / Luftausgang verstopft / Salida de aire bloqueada / Забито выходное отверстие для воздуха / Luchtafvoer geblokkeerd / Ostruzione dell'aria d'uscita												
Surchauffe / Overheat / Überhitzung / Sobrecalentamiento / Перегрев / Oververhitting / Surriscaldamento												
Batterie faible / Low battery / Akku schwach / Batería débil / Низкий уровень заряда аккумулятора / Zwakke accu / Batteria bassa												
Filtre bloqué / Obstructed filter / Filter blockiert / Filtro bloqueado / Блокированный фильтр / Filter geblokkeerd / Filtro ostruito												

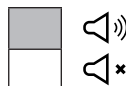

DÉCLARATION DE CONFORMITÉ / DECLARATION OF CONFORMITY / KONFORMITÄTSEKTLÄRUNG / DECLARACIÓN DE CONFORMIDAD / СЕРТИФИКАТ СООТВЕТСТВИЯ / VERKLARING VAN OVEREENSTEMMING / DICHIARAZIONE DI CONFORMITÀ

FR • CHANGZHOU SHINE SCIENCE & TECHNOLOGY CO., LTD. certifie de sa propre responsabilité que les produit neufs suivants :

- MASQUE RESPIRATOIRE GYSMATIC 9/13 XL

- MASQUE RESPIRATOIRE GYSMATIC 5/13 XXL

pour lesquels s'applique cette déclaration, sont réalisés en conformité avec le Règlement suivant :

- Règlement (UE) 2016/425, EPI

et par conséquent respectent les standards harmonisés :

- EN 175 : 1997

- EN 379 : 2003 + A1 : 2009

- EN ISO 16321-1 : 2022

- EN 12941 : 1998 + A1 : 2003 + A2 : 2008

Cette déclaration de conformité est délivrée sous la seule responsabilité du fabricant : CHANGZHOU SHINE SCIENCE & TECHNOLOGY CO., LTD.

Les organismes notifiés :

- DIN CERTCO Gesellschaft für Konformitätsbewertung mbH - N° d'organisme notifié 0196 - Alboinstraße 56, 12103 BERLIN, GERMANY

- ECS European Certification Service GmbH - N° d'organisme notifié 1883 - Obere Bahnstraße 74, 73431 Aalen, Germany

- VUBP Vyzkumny Ustav Bezpečnosti Prace, v.v.i. – N° d'organisme notifié 1024 - Jeruzalemska 1283/9, 110 00 Praha 1, Nové Mesto, Czech Republic

Ont effectués et ont émis les attestations d'examen UE de type suivantes :

C4384CSS/R3, C1987.5CSS, C2462.3CSS, C5683CSS/R4, 1024/E-039/2024,

Les EPI mentionnés ci-dessus sont soumis à la procédure d'évaluation de la conformité au type sur la base de l'assurance de la qualité du mode de production (module D) sous la surveillance de l'organisme notifié CCQS Certification Services Ltd - Block 1 Blanchardstown Corporate Park, Ballycoolin Road, Blanchardstown, Dublin 15 D15 AKK1, Ireland, N° d'organisme notifié : 2834

Modèle de la cagoule : AS-4000F

Modèle de la cellule (028852 & 047846) : XA-5122D(G)

Modèle de la cellule (065727) : XA-5001T

EN • CHANGZHOU SHINE SCIENCE & TECHNOLOGY CO., LTD. certifies under its own responsibility that the following new products:

- GYSMATIC 9/13 XL RESPIRATORY MASK

- GYSMATIC 5/13 XXL RESPIRATORY MASK

to which this declaration applies, are manufactured in accordance with the following Regulation:

- Regulation (EU) 2016/425, PPE

and therefore comply with the harmonized standards:

- EN 175: 1997

- EN 379: 2003 + A1: 2009

- EN ISO 16321-1: 2022

- EN 12941: 1998 + A1: 2003 + A2: 2008

This declaration of conformity is issued under the sole responsibility of the manufacturer: CHANGZHOU SHINE SCIENCE & TECHNOLOGY CO., LTD.

The notified bodies:

- DIN CERTCO Gesellschaft für Konformitätsbewertung mbH - Notified Body No. 0196 - Alboinstraße 56, 12103 BERLIN, GERMANY
- ECS European Certification Service GmbH - Notified Body No. 1883 - Obere Bahnstraße 74, 73431 Aalen, Germany
- VUBP Vyzkumny Ustav Bezpecnosti Prace, v.v.i. – Notified body number 1024 - Jeruzalemska 1283/9, 110 00 Praha 1, Nové Mesto, Czech Republic

Have carried out and issued the following EU type-examination certificates:

C4384CSS/R3, C1987.5CSS, C2462.3CSS, C5683CSS/R4, 1024/E-039/2024

The PPE mentioned above is subject to the type-examination procedure based on the quality assurance of the production method (Module D) under the supervision of CCQS Certification Services Ltd - Block 1 Blanchardstown Corporate Park, Ballycoolin Road, Blanchardstown, Dublin 15 D15 AKK1, Ireland, Notified Body No.: 2834

Hair Hood Model: AS-4000F

Cell Model (028852 & 047846): XA-5122D(G)

Cell Model (065727): XA-5001T

DE • CHANGZHOU SHINE SCIENCE & TECHNOLOGY CO., LTD. Hiermit wird in eigener Verantwortung bestätigt, dass die folgenden neuen Produkte:

- GYSMATIC Atemschutzmaske 9/13 XL
- GYSMATIC Atemschutzmaske 5/13 XXL

die gemäß der folgenden Verordnung hergestellt wurden:

- Verordnung (EU) 2016/425, PSA

und somit den folgenden harmonisierten Normen entsprechen:

- EN 175: 1997
- EN 379: 2003 + A1: 2009
- EN ISO 16321-1: 2022
- EN 12941: 1998 + A1: 2003 + A2: 2008

Diese Konformitätserklärung wird in alleiniger Verantwortung des Herstellers ausgestellt: CHANGZHOU SHINE SCIENCE & TECHNOLOGY CO., LTD.

Die benannten Stellen:

- DIN CERTCO Gesellschaft für Konformitätsbewertung mbH – Benannte Stelle Nr. 0196 – Alboinstraße 56, 12103 Berlin, Deutschland
- ECS European Certification Service GmbH – Benannte Stelle Nr. 1883 – Obere Bahnstraße 74, 73431 Aalen, Deutschland
- VUBP Vyzkumny Ustav Bezpecnosti Prace, v.v.i. – Benannte Stelle Nr. 1024 – Jeruzalemska 1283/9, 110 00 Praha 1, Nové Mesto, Tschechische Republik

haben die folgenden EU-Baumusterprüfbescheinigungen durchgeführt und ausgestellt:

C4384CSS/R3, C1987.5CSS, C2462.3CSS, C5683CSS/R4, 1024/E-039/2024

Die oben genannte PSA unterliegt dem Baumusterprüfverfahren auf Grundlage der Qualitätssicherung des Herstellungsverfahrens (Modul D) unter der Aufsicht von CCQS Certification Services Ltd – Block 1 Blanchardstown Corporate Park, Ballycoolin Road, Blanchardstown, Dublin 15 D15 AKK1, Irland. Benannte Stelle Nr.: 2834

Haarhaubenmodell: AS-4000F

Zellenmodell (028852 & 047846): XA-5122D(G)

Zellenmodell (065727): XA-5001T

ES • CHANGZHOU SHINE CIENCIA Y TECNOLOGÍA CO., LTD. Certifica bajo su propia responsabilidad que los siguientes productos nuevos:

- MASCARILLA RESPIRATORIA GYSMATIC 9/13 XL
- MASCARILLA RESPIRATORIA GYSMATIC 5/13 XXL

a los que se aplica esta declaración, se fabrican de conformidad con el siguiente Reglamento:

- Reglamento (UE) 2016/425, EPI

y, por lo tanto, cumplen con las normas armonizadas:

- EN 175: 1997
- EN 379: 2003 + A1: 2009
- EN ISO 16321-1: 2022
- EN 12941: 1998 + A1: 2003 + A2: 2008

Esta declaración de conformidad se emite bajo la exclusiva responsabilidad del fabricante: CHANGZHOU SHINE SCIENCE & TECHNOLOGY CO., LTD.

Los organismos notificados:

- DIN CERTCO Gesellschaft für Konformitätsbewertung mbH - Organismo notificado n.º 0196 - Alboinstraße 56, 12103 BERLÍN, ALEMANIA
- ECS European Certification Service GmbH - Organismo notificado n.º 1883 - Obere Bahnstraße 74, 73431 Aalen, Alemania
- VUBP Vyzkumny Ustav Bezpecnosti Prace, v.v.i. – Organismo notificado número 1024 - Jeruzalemska 1283/9, 110 00 Praha 1, Nové Mesto, República Checa

Han realizado y emitido los siguientes certificados de examen UE de tipo:

C4384CSS/R3, C1987.5CSS, C2462.3CSS, C5683CSS/R4, 1024/E-039/2024

El EPI mencionado anteriormente está sujeto al procedimiento de examen de tipo basado en el aseguramiento de la calidad del método de producción (Módulo D) bajo la supervisión de CCQS Certification Services Ltd - Block 1 Blanchardstown Corporate Park. Ballycoolin Road, Blanchardstown, Dublin 15 D15 AKK1, Irlanda, Organismo Notificado n.º 2834

Modelo de capucha para el cabello: AS-4000F

Modelo de celda (028852 y 047846): XA-5122D(G)

Modelo de celda (065727): XA-5001T

RU • CHANGZHOU SHINE SCIENCE & TECHNOLOGY CO., LTD. Компания CHANGZHOU SHINE SCIENCE & TECHNOLOGY CO., LTD. подтверждает под свою ответственность, что следующие новые продукты:

- Респираторная маска GYSMATIC 9/13 XL
- Респираторная маска GYSMATIC 5/13 XXL

к которым относится данное заявление, изготовлены в соответствии со следующим Регламентом:

- Регламент (ЕС) 2016/425, СИЗ

и, следовательно, соответствуют гармонизированным стандартам:

- EN 175: 1997
- EN 379: 2003 + A1: 2009
- EN ISO 16321-1: 2022
- EN 12941: 1998 + A1: 2003 + A2: 2008

Данное заявление о соответствии выдано под исключительную ответственность производителя: CHANGZHOU SHINE SCIENCE & TECHNOLOGY CO., LTD.

Уполномоченные органы:

- DIN CERTCO Gesellschaft für Konformitätsbewertung mbH - Уполномоченный орган № 0196 - Alboinstraße 56, 12103 BERLIN, GERMANY
- ECS European Certification Service GmbH - Уполномоченный орган № 1883 - Obere Bahnstraße 74, 73431 Aalen, Germany
- ВУБП Вызкумный Устав Безопасности Праце, в.в.и. – Номер нотификационного органа 1024 – Иерусалимская 1283/9, 110 00 Прага 1, Нове Место, Чешская Республика.

Выдали следующие сертификаты типовых испытаний ЕС:

C4384CSS/R3, C1987.5CSS, C2462.3CSS, C5683CSS/R4, 1024/E-039/2024

Указанные выше СИЗ подлежат процедуре типовых испытаний на основе обеспечения качества производственного метода (модуль D) под надзором CCQS Certification Services Ltd - Block 1 Blanchardstown Corporate Park, Ballycoolin Road, Blanchardstown, Dublin 15 D15 AKK1, Ireland, Notified Organisation No.: 2834

Модель защитного колпачка: AS-4000F

Модель сотовой связи (028852 и 047846): XA-5122D(G)

Модель сотовой связи (065727): XA-5001T

NL • CHANGZHOU SHINE SCIENCE & TECHNOLOGY CO., LTD. verklaart onder eigen verantwoordelijkheid dat de volgende nieuwe producten:

- Gymnastiekmasker maat XL 9/13
- Gymnastiekmasker maat XXL 5/13

waarop deze verklaring van toepassing is, worden vervaardigd in overeenstemming met de volgende verordening:

- Verordening (EU) 2016/425, Persoonlijke beschermingsmiddelen

en derhalve voldoen aan de geharmoniseerde normen:

- EN 175: 1997
- EN 379: 2003 + A1: 2009
- EN ISO 16321-1: 2022
- EN 12941: 1998 + A1: 2003 + A2: 2008

Deze conformiteitsverklaring wordt uitsluitend onder de verantwoordelijkheid van de fabrikant afgegeven: CHANGZHOU SHINE SCIENCE & TECHNOLOGY CO., LTD.

De aangemelde instanties:

- DIN CERTCO Gesellschaft für Konformitätsbewertung mbH - Aangemelde instantie nr. 0196 - Alboinstraße 56, 12103 BERLIJN, DUITSLAND
- ECS European Certification Service GmbH - Aangemelde instantie nr. 1883 - Obere Bahnstraße 74, 73431 Aalen, Duitsland
- VUBP Vyzkumny Ustav Bezpecnosti Prace, v.v.i. – Nummer aangemelde instantie 1024 - Jeruzalemska 1283/9, 110 00 Praha 1, Nové Mesto, Tsjechië

Hebben de volgende EU-typekeuringscertificaten uitgevoerd en afgegeven:

C4384CSS/R3, C1987.5CSS, C2462.3CSS, C5683CSS/R4, 1024/E-039/2024

De bovengenoemde persoonlijke beschermingsmiddelen (PBM's) zijn onderworpen aan de typekeuringsprocedure op basis van de kwaliteitsborging van de productiemethode (Module D) onder toezicht van CCQS Certification Services Ltd - Block 1 Blanchardstown Corporate Park, Ballycoolin Weg, Blanchardstown, Dublin 15 D15 AKK1, Ierland, Geregistreerd lichaam nr.: 2834

Haarkapmodel: AS-4000F

Model voor mobiele telefoon (028852 & 047846): XA-5122D(G)

Model voor mobiele telefoon (065727): XA-5001T

IT • CHANGZHOU SHINE SCIENCE & TECHNOLOGY CO., LTD. certifica sotto la propria responsabilità che i seguenti nuovi prodotti:

- MASCHERA RESPIRATORIA GYSMATIC 9/13 XL
- MASCHERA RESPIRATORIA GYSMATIC 5/13 XXL

a cui si applica la presente dichiarazione, sono fabbricati in conformità al seguente Regolamento:

- Regolamento (UE) 2016/425, DPI

e pertanto sono conformi alle norme armonizzate:

- EN 175: 1997
- EN 379: 2003 + A1: 2009
- EN ISO 16321-1: 2022
- EN 12941: 1998 + A1: 2003 + A2: 2008

La presente dichiarazione di conformità è rilasciata sotto la sola responsabilità del produttore: CHANGZHOU SHINE SCIENCE & TECHNOLOGY CO., LTD.

Gli organismi notificati:

- DIN CERTCO Gesellschaft für Konformitätsbewertung mbH - Organismo Notificato n. 0196 - Alboinstraße 56, 12103 BERLINO, GERMANIA
- ECS European Certification Service GmbH - Organismo Notificato n. 1883 - Obere Bahnstraße 74, 73431 Aalen, Germania
- VUBP Vyzkumny Ustav Bezpecnosti Prace, v.v.i. – Organismo notificato numero 1024 - Jeruzalemska 1283/9, 110 00 Praha 1, Nové Mesto, Repubblica Ceca

Hanno eseguito e rilasciato i seguenti certificati di esame UE del tipo:

C4384CSS/R3, C1987.5CSS, C2462.3CSS, C5683CSS/R4, 1024/E-039/2024

Il DPI sopra menzionato è soggetto alla procedura di esame del tipo basata sulla garanzia della qualità del metodo di produzione (Modulo D) sotto la supervisione di CCQS Certification Services Ltd - Block 1 Blanchardstown Corporate Park, Ballycoolin Road, Blanchardstown, Dublino 15 D15 AKK1, Irlanda, Organismo Notificato n.: 2834

Modello di cuffia: AS-4000F

Modello di cella (028852 e 047846): XA-5122D(G)

Modello di cella (065727): XA-5001T

CHANGZHOU SHINE SCIENCE & TECHNOLOGY CO., LTD.
No.1 Dongguan Road, Economic Development Zone, CHANGZHOU,
213025 JIANGSU
CHINA

VILLE, DATE :
CHANGZHOU, 17/03/2026

Signé par et au nom de /
Signed by and on behalf of :
SUZY, Sales Manager



PICTOGRAMMES / SYMBOLS / ZEICHENERKLÄRUNG / ICONOS / СИМВОЛЫ / PICTOGRAMMI / PICTOGRAMMEN

	<ul style="list-style-type: none"> - Matériel conforme aux Directives européennes. - Device complies with european directives. - Gerät entspricht europäischen Richtlinien. - Aparato conforme a las directivas europeas. - Устройство соответствует директивам Евросоюза. - Apparaat in overeenstemming met de Europese richtlijnen. - Materiale in conformità alle Direttive europee. - Aparelho conforme às diretivas europeias.
	<ul style="list-style-type: none"> - Ce matériel fait l'objet d'une collecte sélective selon la directive européenne 2012/19/UE. Ne pas jeter dans une poubelle domestique ! - This hardware is subject to waste collection according to the European directives 2012/19/UE. Do not throw out in a domestic bin ! - Für die Entsorgung Ihres Gerätes gelten besondere Bestimmungen (sondermüll) gemäß europäische Bestimmung 2012/19/EU. Es darf nicht mit dem Hausmüll entsorgt werden. - Este material sujeto a la recogida por separado de acuerdo con la Directiva de la UE 2012/19 / UE. No tire en un cubo de basura doméstica! - Это оборудование подлежит переработке согласно директиве Евросоюза 2012/19/UE. Не выбрасывать в общий мусоросборник! - Afzonderlijke inzameling vereist volgens de Europese richtlijn 2012/19/UE. Gooi het apparaat niet bij het huishoudelijk afval ! - Questo dispositivo è oggetto di raccolta differenziata secondo la direttiva europea 2012/19/UE. Non gettare nei rifiuti domestici !
	<ul style="list-style-type: none"> - Produit recyclable qui relève d'une consigne de tri - This product should be recycled appropriately - Produkt muss getrennt entsorgt werden. Werfen Sie das Gerät nicht in den Hausmüll. - Producto reciclable que requiere una separación determinada. - Этот аппарат подлежит утилизации - Product recyclebaar, niet bij het huishoudelijk afval gooien - Prodotto riciclabile che assume un ordine di smistamento
	<ul style="list-style-type: none"> - Température de stockage - Storage temperature - Lagertemperatur - Температура хранения - Bewaartemperatuur - Temperatura de almacenaje - Opslagtemperatuur - Temperatura di conservazione
	<ul style="list-style-type: none"> - Stockage : taux d'humidité recommandé < 90%. - Storage : recommended humidity level < 90%. - Lagerung: Feuchtigkeitsgehalt < 90% empfohlen - Almacenado : tasa de humedad recomendada < 90%. - Хранение : рекомендованное содержание влаги < 90%. - Opslag : aanbevolen luchtvochtigheid < 90%. - Magazzino: livello di umidità consigliato < 90%.
	<ul style="list-style-type: none"> - Attention ! Lire le manuel d'instruction avant utilisation. - Caution ! Read the user manual. - Achtung! Lesen Sie die Betriebsanleitung. - Cuidado, leer las instrucciones de utilización. - Внимание ! Читайте инструкцию по использованию. - Let op! Lees voorzichtig de gebruiksaanwijzing. - Attenzione! Leggere il manuale d'istruzioni prima dell'uso
	<ul style="list-style-type: none"> - Matériel conforme aux exigences chinoises sur l'utilisation restreinte de substances dangereuses dans les produits électriques et électroniques. - Equipment complying with Chinese requirements on the restricted use of hazardous substances in electrical and electronic products. - Material, das den chinesischen Anforderungen für die eingeschränkte Verwendung gefährlicher Substanzen in elektrischen und elektronischen Produkten entspricht. - Equipos que cumplen los requisitos chinos sobre el uso restringido de sustancias peligrosas en productos eléctricos y electrónicos. - Оборудование, соответствующее китайским требованиям по ограниченному использованию опасных веществ в электрических и электронных изделиях. - Apparatuur die voldoet aan de Chinese vereisten voor het beperkte gebruik van gevaarlijke stoffen in elektrische en elektronische producten. - Apparecchiature conformi ai requisiti cinesi sull'uso limitato di sostanze pericolose nei prodotti elettrici ed elettronici.

Manufacturer
Fabricant

CHANGZHOU SHINE SCIENCE & TECHNOLOGY CO., LTD.
No.1 Dongguan Road, Economic Development Zone,
CHANGZHOU,
213025 JIANGSU
CHINA

Importateur
Importer

GYS SAS
1, rue de la Croix des Landes
CS 54159
53941 SAINT-BERTHEVIN Cedex
FRANCE